

Gebruikershandleiding

Draadloze Telefoon (SIP)

Model **KX-TGP500** **B01**

Model **KX-TGP550** **T01**

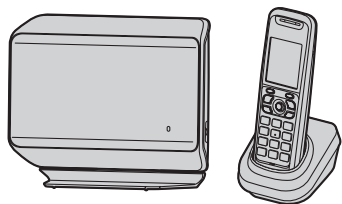

Afgebeeld model is de KX-TGP500.

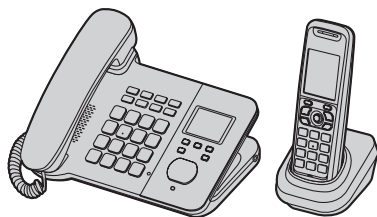

Afgebeeld model is de KX-TGP550.

Bedankt dat u hebt gekozen voor een product van Panasonic.

Sommige functies van dit apparaat kunt u via de web-gebruikersinterface instellen. Zie "Programmeren via de web-gebruikersinterface", pagina 38.

Lees deze handleiding aandachtig door, voordat u het apparaat in gebruik neemt. Bewaar de handleiding voor latere naslag.

Inleiding

Deze handleiding	4
Modellen	4
Meer over de web-gebruikersinterface	4
Noodoproepen	5
Aanvullende/vervangende accessoires	5
Telefoonstelsysteem uitbreiden	5

Belangrijke informatie

Informatie voor gebruikers betreffende het verzamelen en verwijderen van oude uitrustingen en lege batterijen	6
---	---

Aan de slag

Overzichtstekening (handset)	7
Overzichtstekening (basisstation)	7
Wat betekenen de indicatoren op het basisstation	9
Display	10
Standaardinstellingen	12

Opbellen en opnemen met de handset

Nummers kiezen	13
De luidspreker gebruiken	13
Ontvangstvolume of luidsprekervolume bijstellen	13
Telefoneren met behulp van de herhaallijst	13
Nummers in de herhaallijst bewerken/wissen/opslaan	13
Inkomende gesprekken aannemen	13
Automatisch opnemen	14
Het belvolume van de handset bijstellen	14
Beltoon van handset tijdelijk uitschakelen	14
Wachtstand	14
Tijdens een gesprek nog een ander nummer bellen	14
Handige functies tijdens een gesprek	14
Gesprekken doorverbinden naar een extern nummer	15
Vergaderen	15

Bellen en opnemen via het basisstation (alleen KX-TGP550)

Nummers kiezen	16
De luidspreker gebruiken	16
Meeluisteren	16
Ontvangstvolume of luidsprekervolume bijstellen	16
Telefoneren met behulp van de herhaallijst	16
Nummers uit de herhaallijst bewerken/wissen/opslaan	16
Inkomende gesprekken aannemen	17
Het belvolume van het basisstation wijzigen	17
De beltoon van het basisstation tijdelijk uitschakelen	17
Wachtstand	17
Een ander nummer bellen tijdens een gesprek	17
Handige functies tijdens een gesprek	17
Gesprekken doorverbinden naar een extern nummer	18
Vergaderen	18

Het telefoonboek gebruiken met de handset

Het telefoonboek gebruiken	20
Nummers toevoegen	20
Nummers in het telefoonboek opzoeken en opbellen	20
Namen bewerken	20
Nummers wissen	20
Doorkiezen	21
Snelkiesnummer	21
Alle nummers uit het telefoonboek kopiëren	21
Telefoonboeknummers exporteren/importeren	21

Het telefoonboek gebruiken met het basisstation (alleen KX-TGP550)

Het telefoonboek gebruiken	23
Nummers toevoegen	23
Nummers in het telefoonboek opzoeken en opbellen	23
Namen bewerken	23
Nummers wissen	23
Doorkiezen	23
Snelkiesnummer	24
Alle nummers uit het telefoonboek kopiëren	24
Telefoonboeknummers exporteren/importeren	24

Programmeren met de handset

Programmeerbare instellingen	25
Gesprekken doorschakelen	28
Niet storen	28
Anonieme oproepen blokkeren	29
Inkomende oproepen blokkeren (alleen met nummerherkenning)	29
Anonieme oproepen (nummerweergave blokkeren)	30
De PIN (persoonlijk identificatienummer) van het basisstation wijzigen	30
De handsetnaam wijzigen	30
Datum en tijd	30
De software van het basisstation bijwerken	30

Programmeren met het basisstation (alleen KX-TGP550)

Programmeerbare instellingen	32
Gesprekken doorschakelen	34
Niet storen	34
Anonieme oproepen blokkeren	35
Inkomende oproepen blokkeren (alleen met nummerherkenning)	35
Anonieme oproepen (nummerweergave blokkeren)	36
Datum en tijd	36
De PIN (persoonlijk identificatienummer) van het basisstation wijzigen	36
De software van het basisstation bijwerken	36

Programmeren via de web-gebruikersinterface	
Programmeren via de web-gebruikersinterface	38
Een apparaat registreren	
Een apparaat registreren	39
Speciale functies	
Nummerherkennings-service gebruiken	40
Bellerijst	40
Voicemails-service	41
Intercomfuncties	
Intercomfuncties tussen handsets	43
Intercomfuncties tussen de handset en het basisstation (alleen KX-TGP550)	44
Handset zoeken	45
Handige informatie	
Tekens invoeren	46
Riemclip	48
Wandmontage	48
Foutmeldingen	50
Problemen oplossen	51
Specificaties	56
Open Source Software	
Open Source Software	57
Index	
Index	63

Deze handleiding

In deze handleiding wordt uitgelegd hoe u de KX-TGP500/KX-TGP550 bedient en aan uw wensen aanpast. Verzekert u ervan dat het netwerk voor de KX-TGP500/KX-TGP550 is geconfigureerd. Neem contact op met de beheerder voor de netwerkinstellingen en de beschikbare functies.

Modellen

■ KX-TGP500-serie

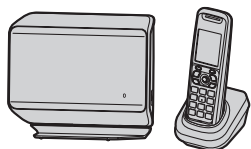

■ KX-TGP550-serie

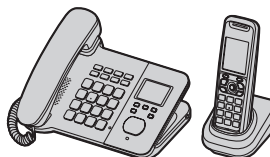

Serie	Model	Basisstation	Handset	
		ArtikeInr.	ArtikeInr.	Aantal
KX-TGP500-serie	KX-TGP500	KX-TGP500	KX-TPA50	1
KX-TGP550-serie	KX-TGP550	KX-TGP550	KX-TPA50	1

Verschillen in functies

Serie	Intercom		Bellen en opnemen via het basisstation
	Tussen basisstation en handset	Tussen handsets	
KX-TGP500-serie	–	●*1	–
KX-TGP550-serie	●	●*1	●

*1 Intercomgesprekken zijn mogelijk tussen de handsets wanneer u een of meer extra handsets aanschaft en registreert (pagina 5).

Meer over de web-gebruikersinterface

Sommige functies van dit apparaat kunt u via de web-gebruikersinterface instellen (pagina 38). U opent deze interface via een webbrowser op een computer die op het netwerk is aangesloten. Neem voor meer informatie contact op met de systeembeheerder.

Noodoproepen

Alle lijnen, ook lijnen die niet zijn toegewezen, zijn beschikbaar voor noodoproepen als de desbetreffende telefoonnummers in de webinterface geprogrammeerd zijn. De beschikbaarheid is afhankelijk van uw telefoonsysteem. Neem voor meer informatie contact op met de systeembeheerder.

Aanvullende/vervangende accessoires

Raadpleeg de dichtstbijzijnde Panasonic dealer voor informatie over prijzen.

Accessoire	Model
Herlaadbare batterijen	P03P of HHR-4NGE ^{*1}
	Type batterij: – Nikkelmetaalhydride (Ni-MH) – 2 x AAA (R03) per handset
Headset	KX-TCA94EX

*1 Vervangende batterijen en meegeleverde batterijen kunnen verschillende capaciteiten hebben.

Telefoonsysteem uitbreiden

U kunt uw telefoonsysteem uitbreiden door optionele handsets (maximaal 6) te registreren bij één basisstation.

Handset (optie): KX-TPA50 B01



Informatie voor gebruikers betreffende het verzamelen en verwijderen van oude uitrustingen en lege batterijen

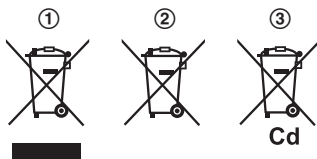

Deze symbolen (①, ②, ③) op de producten, verpakkingen, en/of begeleidende documenten betekenen dat gebruikte elektrische en elektronische producten en batterijen niet met het algemene huishoudelijke afval gemengd mogen worden.

Voor een correcte behandeling, recuperatie en recyclage van oude producten en lege batterijen moeten zij naar de bevoegde verzamelpunten gebracht worden in overeenstemming met uw nationale wetgeving en de Richtlijnen 2002/96/EC en 2006/66/EC.

Door deze producten en batterijen correct te verwijderen draagt u uw steentje bij tot het beschermen van waardevolle middelen en tot de preventie van potentiële negatieve effecten op de gezondheid van de mens en op het milieu die anders door een onvakkundige afvalverwerking zouden kunnen ontstaan.

Voor meer informatie over het verzamelen en recycleren van oude producten en batterijen, gelieve contact op te nemen met uw plaatselijke gemeente, uw afvalverwijderingsdiensten of de winkel waar u de goederen gekocht hebt. Voor een niet-correcte verwijdering van dit afval kunnen boetes opgelegd worden in overeenstemming met de nationale wetgeving.

Voor zakelijke gebruikers in de Europese Unie

Indien u elektrische en elektronische uitrusting wilt verwijderen, neem dan contact op met uw dealer voor meer informatie.

Informatie over de verwijdering in andere landen buiten de Europese Unie

Deze symbolen (①, ②, ③) zijn enkel geldig in de Europese Unie. Indien u wenst deze producten te verwijderen, neem dan contact op met uw plaatselijke autoriteiten of dealer, en vraag informatie over de correcte wijze om deze producten te verwijderen.

Opmerking over het batterijensymbool

Dit symbool (②) kan gebruikt worden in verbinding met een chemisch symbool (③). In dat geval wordt de eis, vastgelegd door de Richtlijn voor de betrokken chemische producten vervuld.

Overzichtstekening (handset)

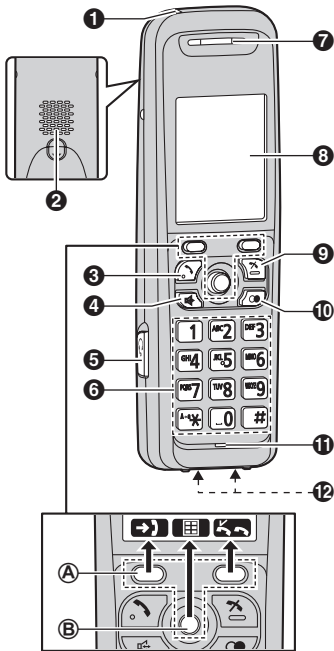

- ❶ Oplaadindicator
Beltoonindicator
Berichtindicator
- ❷ Luidspreker
- ❸ [☎] (Sprak)
- ❹ [☎] (Handsfree telefoneren)
- ❺ Headset aansluiting
- ❻ Kiestoetsen
- ❼ Luidspreker
- ❽ Display
- ❾ [⏏] (Uit)
- ❿ [⏏] (Opnieuw bellen/pauze)*¹
- ⓫ Microfoon
- ⓬ Oplaadcontacten

*1 Iedere keer als u [⏏] indrukt, wordt een pauze van 3,5 seconden ingevoerd. Dit is handig als u bijvoorbeeld een voicemaildienst wilt bedienen zonder naar een opgenomen aankondiging te luisteren. Druk vaker voor langere pauzes.

■ Type bediening

Ⓐ Soft toetsen

De handset heeft 2 soft toetsen en een joystick. Met een soft toets of het midden van de joystick selecteert u de functie die er direct boven op het display wordt getoond.

Ⓑ Joystick

Door herhaaldelijk op de joystick ([▲], [▼], [◀] of [▶]) te drukken kunt u:

- door lijsten of items bewegen (omhoog, omlaag, links of rechts)
- het ontvangstvolume of luidsprekervolume bijstellen (omhoog of omlaag) tijdens een gesprek
- Niet alles past tegelijk op het scherm. U kunt echter snel het gewenste onderdeel op een ander scherm zoeken door de joystick naar rechts of links te drukken in plaats van regel voor regel naar beneden of boven te bewegen (pagina 12).

Overzichtstekening (basisstation)

KX-TGP500

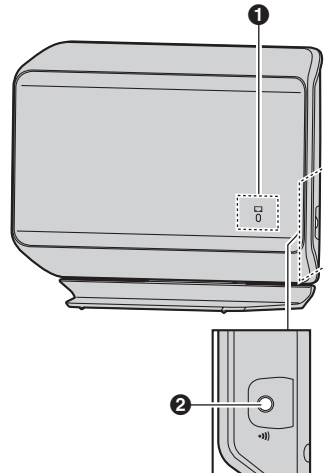

- ❶ [] Statusindicator
- ❷ [📶] (Knop om de handset te zoeken)

KX-TGP550

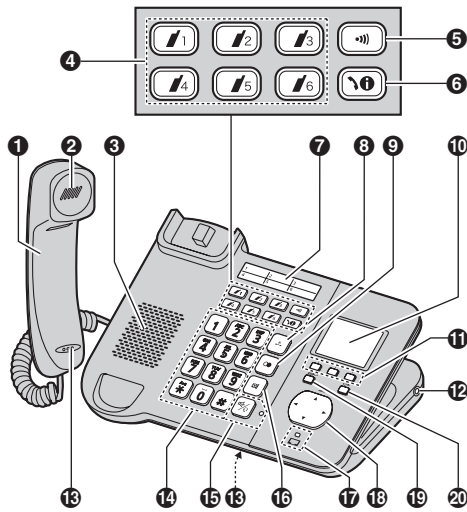

- 1 Handset met snoer
- 2 Luidspreker
- 3 Luidspreker
- 4 Knoppen voor het oproepen van handsets ([1]-[6])
Handsetstatusindicators
- 5 [☎] (Knop om de handsets op te roepen)
- 6 [☎] (Lijnstatus)
- 7 Indexsticker
- 8 [⏸] (Wachtstand)
- 9 [⏸] (Opnieuw bellen/Pauze)*1
- 10 Display
- 11 Soft toetsen
- 12 Headset aansluiting
- 13 Microfoon
- 14 Kiestoetsen
- 15 [🔊] (Luidspreker)
[📞] (Koptelefoon)
Luidsprekerindicator
- 16 [🔇] (Mute)
- 17 [📶] Statusindicator
- 18 Navigatietoets ([▲]/[▼]/[◀]/[▶])
◀: Volume ([▲]/[▼])
- 19 [📧] (Voicemail)*2
📧 (Voice Mail)-indicator
- 20 [⏹] (Stoppen)

*1 Iedere keer als u [⏸] indrukt, wordt een pauze van 3,5 seconden ingevoerd. Dit is handig als u

bijvoorbeeld een voicemaildienst wilt bedienen zonder naar een opgenomen aankondiging te luisteren. Druk vaker voor langere pauzes.

*2 Uw telefoonsysteem moet voicemail wel ondersteunen. Neem voor meer informatie contact op met de systeembeheerder.

Navigatietoets/volumetoets

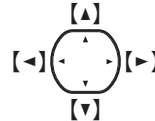

- **Bladeren door lijsten of items**
Door steeds op deze toets ([▲], [▼], [◀] of [▶]) te drukken beweegt u door diverse lijsten of items (omhoog, omlaag, links of rechts).
- **Het volume aanpassen**
Door steeds op deze toets ([▲] of [▼]) te drukken past u het volume van de hoorn of luidspreker aan tijdens een gesprek (omhoog of omlaag).
- **De cursor verplaatsen**
Door steeds op deze toets ([▲], [▼], [◀] of [▶]) te drukken verplaatst u de cursor tijdens het bewerken van een nummer of naam.

Soft toetsen

Het basisstation heeft 3 soft toetsen. Met een soft toets selecteert u de functie die er direct boven op het display wordt getoond.

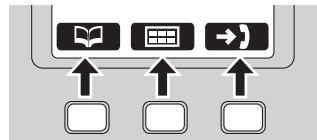

Wat betekenen de indicatoren op het basisstation

□ (status)-indicator

Tijdens het starten kunt u merken dat □ op het basisstation knippert. Dit wil zeggen dat het basisstation verbinding maakt met uw telefoonsysteem. De betekenis van het lampje wordt hieronder uitgelegd:

Status		Betekenis
Kleur	Patroon	
Groen	Aan	<ul style="list-style-type: none"> Het basisstation heeft verbinding met internet. Het apparaat is volledig opgestart. U kunt nu bellen en gebeld worden via internet.
	Knippert	<ul style="list-style-type: none"> Het basisstation is gegevens aan het downloaden. Zolang □ knippert en het groene lampje niet continu blijft branden mag u de Ethernet-kabel en de wisselstroomadapter niet losmaken.
Rood	Aan	<ul style="list-style-type: none"> Wanneer u het basisstation aanzet, brandt het rode lampje van □ ongeveer 10 seconden.
	Knippert	<ul style="list-style-type: none"> Het basisstation registreert een handset.
	Knippert snel	<ul style="list-style-type: none"> Het basisstation roept handsets op. (Alleen KX-TGP500)
Oranje	Aan	<ul style="list-style-type: none"> Het IP-adres van het basisstation kan in conflict komen met het IP-adres van andere apparaten in uw lokale netwerk. Neem voor meer informatie contact op met de systeembeheerder.
	Knippert	<ul style="list-style-type: none"> Het basisstation krijgt een IP-adres of configuratie toegewezen. Even geduld. Het basisstation wordt aangemeld bij uw telefoonsysteem. Even geduld. Als □ blijft knipperen, controleer dan de volgende punten: <ul style="list-style-type: none"> Mogelijk kloppen de netwerkinstellingen niet. Neem contact op met de systeembeheerder. Installatieproblemen kunnen vaak worden opgelost door alle apparatuur te resetten. Zet eerst de modem, de router, de hub, het basisstation en de computer uit. Zet de apparaten vervolgens weer aan in deze volgorde: modem, router, hub, basisstation, computer. Als u op uw computer geen webpagina's op internet kunt weergeven, controleer dan of er soms verbindingproblemen zijn met uw telefoonsysteem. Informeer bij uw systeembeheerder als u nog meer hulp nodig hebt.
	Knippert snel	<ul style="list-style-type: none"> Trek de stekker van de wisselstroomadapter van het basisstation uit het stopcontact en steek de stekker er vervolgens weer in. Als □ nog steeds snel knippert, dan kan er een hardwarematig probleem zijn met het basisstation. Neem contact op met de leverancier van uw telefoonsysteem.
Uit	—	<ul style="list-style-type: none"> Het basisstation staat uit. De Ethernet-kabel is niet goed aangesloten. Goed aansluiten. Uw netwerkapparaten (hub, router en dergelijke) staan uit. Controleer de lampjes die de verbindingstatus van de apparatuur aangeven. Het basisstation wordt gestart.

Statusindicatoren handset

Beschikbaar voor: KX-TGP550

De handsetstatusindicatoren op het basisstation geven als volgt de status van elke handset aan:

Status	Betekenis
Lampje uit	De handset is vrij.
Lampje aan	De handset is in gebruik.
Knippert	De handset roept het basisstation op of wordt hierdoor opgeroepen.

Display

Weergegeven symbolen op handset

Weergegeven symbolen

Symbol	Betekenis
	Binnen bereik van het basisstation
	Buiten bereik van het basisstation
	De lijn is beschikbaar.
	De lijn is in gebruik. <ul style="list-style-type: none"> Indien knipperend: Het gesprek is in de wacht gezet. Indien snel knipperend: er wordt een binnenkomende oproep ontvangen.
	De luidspreker is ingeschakeld. (pagina 13)
	Belvolume uitgeschakeld. (pagina 14)
	De lijn is zo ingesteld, dat andere apparaten zich bij het gesprek kunnen voegen. (pagina 13, 14)
	Handsetnummer
	Batterijniveau
	Geblokkeerd gesprek (pagina 29)
	Anoniem gesprek blokkeren (pagina 29)
	Gesprek doorschakelen (pagina 28)
	Niet storen (pagina 28)
	Anonieme oproepen (nummerweergave blokkeren) (pagina 30)

Symbol	Betekenis
	Er zijn nieuwe voicemailberichten ontvangen. (pagina 42)
	Handset 1 is in gebruik. "1"- "6": Handset "0": Basisstation (alleen KX-TGP550)
	De gedeelde lijn is in gebruik (pagina 15).
	De VoIP-server wordt nu door de lijn geregistreerd.
	Lijnnummer (max. 8) <ul style="list-style-type: none"> Bij het ontvangen van omroepen worden de laatste 4 cijfers weergegeven.

Pictogrammen hoofdmenu

De volgende pictogrammen worden weergegeven wanneer u in stand-bymodus op het midden van de joystick drukt.

Pictogram	Functie
	Lijnstatus
	IP Service
	Nieuwe voicemail
	Intercom
	Fabrieksinst.
	Telefoonboek

Weergegeven symbolen basisstation

Beschikbaar voor: KX-TGP550

Weergegeven symbolen

Symbol	Betekenis
	De lijn is beschikbaar.
	De lijn is in gebruik. <ul style="list-style-type: none"> Indien knipperend: Het gesprek is in de wacht gezet. Indien snel knipperend: er wordt een binnenkomende oproep ontvangen.
	Belvolume uitgeschakeld. (pagina 17)
	De lijn is zo ingesteld, dat andere apparaten zich bij het gesprek kunnen voegen. (pagina 16, 17)
	Geblokkeerd gesprek (pagina 35)

Symbol	Betekenis
	Anoniem gesprek blokkeren (pagina 35)
	Gesprek doorschakelen (pagina 34)
	Niet storen (pagina 34)
	Anonieme oproepen (nummerweergave blokkeren) (pagina 36)
	De lijn heeft nieuwe voicemailberichten ontvangen. (pagina 42)
	Handset 1 is in gebruik. "1"- "6": Handset
	De gedeelde lijn is in gebruik (pagina 18).
	De VoIP-server wordt nu door de lijn geregistreerd.
	Lijnnummer (max. 8) <ul style="list-style-type: none"> Bij het ontvangen van oproepen worden de laatste 4 cijfers weergegeven.

Pictogrammen hoofdmenu

De volgende pictogrammen worden weergegeven als u in stand-by op drukt (middelste soft toets).

Pictogram	Functie
	Lijnstatus
	IP Service
	Beltoon Inst.
	Fabrieksinst.
	Telefoonboek
	Bellerlijst

Pictogrammen soft toetsen

Pictogram	Actie
	Terug naar het vorige scherm.
	Hiermee kunt u bellen.
*1	Menu weergeven.
*2	
OK	Accepteert huidige selectie.
1/2/3	Weergave van de tekeninvoermodus voor het telefoonboek. (pagina 20, 23)

Pictogram	Actie
1/1A/2	Hiermee wordt een tekeninvoermodus geselecteerd.
	<ul style="list-style-type: none"> Wist het geselecteerde onderdeel. Hiermee annuleert u de software-update van het basisstation.
C	Hiermee wist u een nummer/teken.
*1	Hiermee schakelt u de microfoon uit tijdens een gesprek.
*2	Naar het telefoonboek.
	Hiermee verzendt u de telefoonboekingang(en) voor kopiëren naar het geselecteerde apparaat.
	Hiermee voegt u de telefoonboekingang toe.
	Hiermee slaat u de telefoonboekingang op.
12/24	Schakelt om tussen AM, PM en 24-uurstijd.
	Een telefonische vergadering opzetten.
	Hiermee schakelt u het belseinval uit.
OK	<ul style="list-style-type: none"> Hiermee registreert u de handset bij het basisstation. *1 Hiermee laadt u nieuwe software in het basisstation.
	Hiermee opent u de bellerlijst.
*1	Bepaalt de displaymodus: één item of meerdere items. (pagina 12)
	Hiermee selecteert u een lijn.
	Hiermee zet u een gesprek in de wacht.
	Hiermee wisselt u tussen 2 externe gesprekken.
	Hiermee schakelt u een gesprek door.

*1 Alleen handset

*2 Alleen basisstation KX-TGP550

Tijdelijk van displaymodus veranderen (op handset)

U kunt per scherm één item of meerdere items weergeven voor het telefoonboek, de bellijst en de herhaallijst.

U kunt de displaymodus van de handset als volgt tijdelijk wijzigen door te drukken op  (weergegeven tijdens het raadplegen van lijsten):



- wanneer per scherm meerdere items worden weergegeven.
- wanneer per scherm één item wordt weergegeven. U kunt gedetailleerde informatie raadplegen.

Opmerking:

- Als u met meerdere schermen werkt, kunt u een ander scherm weergeven door de joystick naar rechts of links te drukken zonder omhoog of omlaag door de lijst te bladeren:
 - Druk de joystick naar rechts om het volgende scherm weer te geven.
 - Druk de joystick naar links om terug te keren naar het vorige scherm.

Standaardinstellingen

Betekenis van symbool:

Symbool	Betekenis
	Uitvoeren met de handset.
	Uitvoeren met het basisstation.
Voorbeeld: [▼]/[▲]: “UIT”	Handset: selecteer de woorden tussen aanhalingstekens door de joystick naar beneden of boven te drukken. Basisstation (KX-TGP550): selecteer de woorden tussen aanhalingstekens door op [▼] of [▲] te drukken.

Displaytaal

De standaardinstelling is “English”. De voorbeeldweergaven in deze handleiding zijn in het Nederlands.

Handset

- 1  (midden van de joystick) → [≡][1][1][0]
- 2 [▼]/[▲]: selecteer de gewenste instelling.
- 3 Druk in het midden van de joystick om op te slaan. → [↔]

Basisstation

Beschikbaar voor: KX-TGP550

- 1  (middelste soft toets) → [≡][1][1][0]
- 2 [▼]/[▲]: selecteer de gewenste instelling.
- 3 Druk voor opslaan op de middelste functietoets. → [↔]

Uw telefoonnummer(s) bevestigen

Afhankelijk van het telefoonsysteem hebt u mogelijk meer dan één telefoonnummer. De nummers kunt u met meerdere apparaten delen (pagina 15, 18). Neem voor meer informatie contact op met de systeembeheerder.

De lijnstatus van de VoIP-server bevestigen

Het apparaat toont alle telefoonnummers die in uw telefoonsysteem beschikbaar zijn en wat hun actuele status is. U kunt een lijn selecteren om iemand op te bellen.

Handset







- 1  (rechter soft toets)
- 2 [▼]/[▲]: Selecteer de gewenste lijn.
 - Op de display wordt de huidige status van de lijn weergegeven. Zie pagina 10 voor meer informatie.
 - Als u de lijn wilt selecteren om iemand op te bellen, drukt u op [↩].
- 3 [↔]

Basisstation

Beschikbaar voor: KX-TGP550

- 1 [↔]
- 2 [▼]/[▲]: Selecteer de gewenste lijn.
 - Op de display wordt de huidige status van de lijn weergegeven. Zie pagina 10 voor meer informatie.
 - Als u de lijn wilt selecteren om iemand op te bellen, pakt u de hoorn op.
- 3 [↔]





Nummers kiezen

- 1 Pak de handset op en toets het telefoonnummer in.
 - Druk als u een cijfer wilt corrigeren op .
- 2 Druk op  of .
 - Het apparaat selecteert de standaardlijn die de systeembeheerder heeft geconfigureerd.
 - U kunt de lijn ook met de hand selecteren:  → : Selecteer de gewenste lijn. → 
- 3 Als het gesprek is beëindigd, drukt u op  of plaatst u de handset op de oplader.

Opmerking:

- Als tijdens het gesprek  wordt weergegeven, kunnen andere apparaten aan het gesprek deelnemen (pagina 15, 18). Neem voor meer informatie contact op met de systeembeheerder.
- Er kunnen maximaal 3 lijnen tegelijk worden gebruikt.
- Als u de optionele Headset wilt gebruiken, sluit u deze op de Headsetaansluiting aan, doordat u stap 1 uitvoert.

De luidspreker gebruiken

- 1 Kies het telefoonnummer en druk op .
 - Het apparaat selecteert de standaardlijn die de systeembeheerder heeft geconfigureerd.
 - U kunt de lijn ook met de hand selecteren:  → : Selecteer de gewenste lijn. → 
 - Praat tegen de persoon aan de andere kant van de lijn.
- 2 Als het gesprek beëindigd is, drukt u op .

Opmerking:







- Gebruik voor de beste prestaties de handsfree functie in een rustige omgeving.
- U schakelt terug naar een normaal gesprek met .

Ontvangstvolume of luidsprekervolume bijstellen

Druk de joystick tijdens het gesprek meerdere keren naar boven of beneden.

Telefoneren met behulp van de herhaallijst

De 10 laatst gebelde nummers worden in de herhaallijst opgeslagen (elk maximaal 32 cijfers).

- 1 
- 2 /: Selecteer het gewenste telefoonnummer.
- 3 /
 - Als  wordt ingedrukt en de lijn van degene die u belt, bezet is, belt de telefoon meerdere keren automatisch opnieuw. Terwijl de handset wacht voor opnieuw bellen, knippert de belindicator. Druk op  om te annuleren.

Nummers in de herhaallijst bewerken/wissen/opslaan

- 1 
- 2 /: Selecteer het gewenste telefoonnummer. → 
- 3 Ga door met de gewenste handeling.
 - **Een nummer bewerken voordat u het kiest:** /: "Bewerk en bel" →  → De cursor verplaatst u met de joystick. → Bewerk het nummer. → Druk op  of .
 - **Een nummer wissen:** /: "Wissen" →  → /: "JA" →  → 
 - **Een nummer in het telefoonboek opslaan:** /: "Opslaan tel.boek" →  → Ga verder bij stap 3, "Namen bewerken", pagina 20 als u de naam wilt opslaan.





Opmerking:

- Tijdens het bewerken:
 - Om een nummer te wissen, plaatst u de cursor op het nummer en drukt u op .
 - Als u een cijfer wilt invoegen, plaatst u de cursor rechts van de positie waar u het cijfer wilt invoegen. Vervolgens drukt u op de desbetreffende cijfer-toets.





Inkomende gesprekken aannemen

Wanneer een oproep wordt ontvangen, begint de beltoonindicator op de handset snel te knippen. De



laatste 4 cijfers van het lijnummer waarop de oproep wordt ontvangen, worden weergegeven.

- 1 Neem de handset op en druk op ,  of  als de telefoon overgaat.
 - U kunt gesprekken ook aannemen door op een kiestoets te drukken van **[0]** t/m **[9]**, **[*]** of **#[#]**.
(Aannemen met willekeurige toets)
- 2 Als het gesprek is beëindigd, drukt u op  of plaatst u de handset op de oplader.



Opmerking:

- Als de functie voor automatisch opnemen (pagina 14) is uitgeschakeld, kunt u selecteren welke lijn u opneemt als er meerdere binnenkomende gesprekken zijn.
 → **[v]/[▲]**: Selecteer de gewenste lijn. → Druk op ,  of .
- Als tijdens het gesprek  wordt weergegeven, kunnen andere apparaten aan het gesprek deelnemen (pagina 15, 18). Neem voor meer informatie contact op met de systeembeheerder.

Automatisch opnemen

U kunt gesprekken aannemen door gewoon de handset van de oplader te nemen. U hoeft niet op  of  te drukken. Zie pagina 26 voor het inschakelen van deze functie.

Het belvolume van de handset bijstellen



- **Wanneer de handset overgaat voor een inkomende oproep:**
Selecteer het gewenste volume door de joystick naar boven of beneden te drukken.
- **Het volume op voorhand aanpassen:**
 - 1  (midden van de joystick) → **#[#][1][6][0]**
 - 2 **[v]/[▲]**: Selecteer het gewenste volume.
 - 3 **OK** → 

Beltoon van handset tijdelijk uitschakelen

Wanneer de handset overgaat, kunt u de beltoon tijdelijk uitschakelen door te drukken op .

Wachtstand

Met deze functie kunt u een extern gesprek in de wacht plaatsen.



- 1 Druk tijdens een extern gesprek op .
- 2 U haalt het gesprek weer uit de wacht door op  of  te drukken.

Opmerking:

- Als een gesprek langer dan 9 minuten in de wacht staat, is een alarmsignaal te horen en begint de beltoonindicator op de handset te knipperen. Als de andere partij ophangt, wordt de verbinding met de lijn door het apparaat verbroken en wordt dit stand-by gezet.

Tijdens een gesprek nog een ander nummer bellen



U kunt met een andere lijn een nummer bellen door het 1ste gesprek in de wacht te zetten.

- 1 Zet het 1ste gesprek in de wacht met .
- 2 Kies het telefoonnummer. → 
- 3 Als u terug wilt gaan naar het 1ste gesprek, drukt u op .

Handige functies tijdens een gesprek



Stil

Als de microfoon is uitgeschakeld, hoort u de andere kant wel, maar hoort deze u niet.

- 1 Druk tijdens een extern gesprek op .
- 2 U schakelt de microfoon weer in door nogmaals op  te drukken.

Wisselgesprek

U kunt dan oproepen ontvangen wanneer u al in gesprek bent. Als u een oproep ontvangt terwijl u aan het bellen bent, wordt de informatie van de 2de beller op de gebruikte handset weergegeven, nadat u de interruptietoon hebt gehoord (pagina 27). De functie is afhankelijk van uw telefoonsysteem. Neem voor meer informatie contact op met de systeembeheerder.

- 1 Druk op  om de tweede oproep aan te nemen.
- 2 Druk op  om van de ene naar de andere oproep te gaan.

Gesprek delen

Aansluiten bij gesprekken

U kunt deelnemen aan een lopend extern gesprek. De beschikbaarheid is afhankelijk van uw telefoonsysteem. Neem voor meer informatie contact op met de systeembeheerder.

Belangrijk:

- De lijn moet voor het mogelijk maken van het aansluiten van andere apparaten via de web-gebruikersinterface worden ingesteld ("Privacy Mode" (privacymodus)). Op het op dat moment gebruikte apparaat wordt  weergegeven als het bij het gesprek mag aansluiten. Neem voor meer informatie contact op met de systeembeheerder.

- 1 Druk op  wanneer het andere apparaat met een extern gesprek bezig is.
- 2 **[▼]/[▲]**: selecteer de lijn waarbij u wilt aansluiten. → **OK**

Lijnnummers met meerdere basisstations delen



Als u meerdere basisstations hebt, kan de beheerder gedeelde lijnnummer(s) aan geselecteerde apparaten toewijzen. Als de gedeelde lijn door een ander apparaat wordt gebruikt, wordt  weergegeven als u de lijnstatus bekijkt (pagina 12). De beschikbaarheid is afhankelijk van uw telefoonsysteem. Neem voor meer informatie contact op met de systeembeheerder.

Opmerking:

- Deze functie wordt in de web-gebruikersinterface uitgelegd als "Enable Shared Call" (gedeeld oproepen inschakelen).



Gesprekken doorverbinden naar een extern nummer

Externe gesprekken kunnen met een extern nummer worden doorverbonden. Zie "Doorverbinden", pagina 43, 44, voor het doorverbinden van externe gesprekken naar een ander apparaat.



- 1 Druk tijdens een extern gesprek op .
- 2 **[▼]/[▲]**: "Overbrenging" → **OK**
- 3 Kies het telefoonnummer.
 - Corrigeer het nummer, druk op **X** om het nummer te wissen en voer het opnieuw in.
- 4 Wacht tot de opgeroepen handset wordt opgenomen.
 - Druk, als er geen antwoord is, tweemaal op **X** om terug te keren naar het externe gesprek.
- 5 

Opmerking:

- In stap 3 kunt u het telefoonnummer uit het telefoonboek draaien:



 → **[▼]/[▲]**: Selecteer de gewenste naam. → 

Gesprekken doorverbinden zonder met het externe nummer te spreken

- 1 Druk tijdens een extern gesprek op .
- 2 **[▼]/[▲]**: "Blind DVB" → **OK**
- 3 Kies het telefoonnummer.
 - Corrigeer het nummer, druk op **X** om het nummer te wissen en voer het opnieuw in.
- 4 
 - De externe oproep gaat op het andere apparaat over.



Opmerking:

- In stap 3 kunt u het telefoonnummer uit het telefoonboek draaien:

 → **[▼]/[▲]**: Selecteer de gewenste naam. → 



Vergaderen

Meerdere mensen kunnen een telefonische vergadering opzetten.



- 1 Druk tijdens een extern gesprek op .
- 2 **[▼]/[▲]**: "Vergadering" → **OK**
- 3 Kies het telefoonnummer.
 - Corrigeer het nummer, druk op **X** om het nummer te wissen en voer het opnieuw in.
- 4 Wacht tot de opgeroepen handset wordt opgenomen.
 - Druk, als er geen antwoord is, tweemaal op **X** om terug te keren naar het externe gesprek.
- 5 
 - Als u een nieuw nummer aan de vergadering wilt toevoegen, voert u de stappen uit vanaf stap 1.

Opmerking:

- In stap 3 kunt u het telefoonnummer uit het telefoonboek draaien:

 → **[▼]/[▲]**: Selecteer de gewenste naam. → 

Nummers kiezen



- 1 Kies het telefoonnummer.
 - Druk als u een cijfer wilt corrigeren op .
- 2 Pak de handset met snoer op.
 - Het apparaat selecteert de standaardlijn die de systeembeheerder heeft geconfigureerd.
 - U kunt de lijn ook met de hand selecteren:
 → **[▼]/[▲]**: Selecteer de gewenste lijn. → Pak de handset met snoer op.
- 3 Als het gesprek is beëindigd, legt u de hoorn op de haak.

Opmerking:





- U kunt het telefoonnummer ook kiezen nadat u de handset met snoer van de haak hebt gepakt.
- Als tijdens het gesprek  wordt weergegeven, kunnen andere apparaten zich bij het gesprek aansluiten (pagina 15, 18). Neem voor meer informatie contact op met de systeembeheerder.
- Er kunnen maximaal 3 lijnen tegelijk worden gebruikt.

De Headset gebruiken (optioneel)

Sluit de Headset eerst aan op de Headsetaansluiting. Druk vervolgens op  in plaats van de hoorn te gebruiken in stappen 2 en 3, "Nummers kiezen", pagina 16.

- Voor opleggen drukt u op .
-  wordt in de volgende stappen in deze gebruikershandleiding weergegeven als .

De luidspreker gebruiken

- 1 Kies het telefoonnummer en druk op .
 - Het apparaat selecteert de standaardlijn die de systeembeheerder heeft geconfigureerd.
 - U kunt de lijn ook met de hand selecteren:
 → **[▼]/[▲]**: Selecteer de gewenste lijn. → Druk op  of .
- 2 Praat in de microfoon van het basisstation wanneer de persoon die u belt opneemt.
 - Praat tegen de persoon aan de andere kant van de lijn.
 - 3 Als het gesprek beëindigd is, drukt u op .

Opmerking:

- Gebruik voor de beste prestaties de handsfree functie in een rustige omgeving.
- Pak de handset met snoer op als u daarnaar wilt overschakelen.

Meeluisteren

U kunt via de luidspreker andere mensen in de kamer met een gesprek laten meeluisteren, terwijl u het gesprek via de hoorn blijft voeren.

Druk tijdens een gesprek via de hoorn op .





- Terwijl de functie actief is, brandt de luidsprekerindicator op het basisstation.
- Als u naar een privégesprek wilt terugkeren, drukt u op .

Ontvangstvolume of luidsprekervolume bijstellen



Druk terwijl u spreekt meerdere keren op **[▲]** of **[▼]**.

Telefoneren met behulp van de herhaallijst

De 10 laatst gebelde nummers worden in de herhaallijst van elk afzonderlijk apparaat opgeslagen (elk maximaal 32 cijfers).

- 1 .
- 2 **[▼]/[▲]**: Selecteer het gewenste telefoonnummer.
- 3 Neem de handset met snoer op of druk op 
 - Als  wordt ingedrukt en de lijn van degene die u belt, bezet is, belt de telefoon meerdere keren automatisch opnieuw. Terwijl het basisstation wacht voordat opnieuw wordt gebeld, knippert de luidsprekerindicator op het basisstation. Druk op  om te annuleren.

Nummers uit de herhaallijst bewerken/wissen/opslaan

- 1 .
- 2 **[▼]/[▲]**: Selecteer het gewenste telefoonnummer. → 
- 3 Ga door met de gewenste handeling.

■ Een nummer bewerken voordat u het kiest:

[▼]/[▲]: "Bewerk en bel" → **OK** → Druk op **[←]** of **[→]** om de cursor te verplaatsen. → Bewerk het nummer. → Pak de handset met snoer op.

■ Een nummer wissen:

[▼]/[▲]: "Wissen" → **OK** → **[▼]/[▲]**: "JA" → **OK** → 



- Een nummer in het telefoonboek opslaan:
[▼]/[▲]: “Opslaan tel.boek” → **OK** →
Ga verder bij stap 3, “Namen bewerken”, pagina
23 als u de naam wilt opslaan.

Opmerking:





- Tijdens het bewerken:
 - Om een nummer te wissen, plaatst u de cursor op het nummer en drukt u op **C**.
 - Als u een cijfer wilt invoegen, plaatst u de cursor rechts van de positie waar u het cijfer wilt invoegen. Vervolgens drukt u op de desbetreffende cijfertoets.

Inkomende gesprekken aannemen



De laatste 4 cijfers van het lijnummer waarop de oproep binnenkomt, worden weergegeven.

- 1 Neem de handset met snoer op en druk op  of  als de telefoon overgaat.
- 2 Als het gesprek is beëindigd, legt u de hoorn op de haak. Wanneer u de luidspreker gebruikt, drukt u op .

Opmerking:

- U kunt selecteren met welke lijn u antwoordt als er meerdere oproepen worden ontvangen:
 → [▼]/[▲]: Selecteer de gewenste lijn. →
Neem de hoorn op of druk op  of .
- Als tijdens het gesprek  wordt weergegeven, kunnen andere apparaten zich bij het gesprek aansluiten (pagina 15, 18). Neem voor meer informatie contact op met de systeembeheerder.

Het belvolume van het basisstation wijzigen



- Wanneer het basisstation overgaat voor een inkomende oproep:
Druk op [▲] of [▼] tot het gewenste volume wordt weergegeven.
- Het volume op voorhand aanpassen:
 - 1  (middelste soft toets) → [1][6][0]
 - 2 [▼]/[▲]: Selecteer het gewenste volume.
 - 3 **OK** → 

De beltoon van het basisstation tijdelijk uitschakelen

Wanneer het basisstation overgaat, kunt u de beltoon tijdelijk uitschakelen door op  te drukken.

Wachtstand

Met deze functie kunt u een extern gesprek in de wacht plaatsen.

- 1 Druk tijdens een extern gesprek op .
 - Als u de handset met snoer gebruikt, kunt u die op de haak leggen.
- 2 U haalt het gesprek uit de wacht door de handset met snoer op te pakken of op  of  te drukken.

Opmerking:

- Als een gesprek langer dan 9 minuten in de wacht staat, hoort u een alarmsignaal. Als het externe nummer ophangt, wordt de verbinding door het apparaat verbroken en wordt dit op stand-by gezet.

Een ander nummer bellen tijdens een gesprek



U kunt met de andere lijn bellen terwijl het 1ste gesprek in de wacht staat.

- 1 Plaats het 1ste gesprek in de wacht met .
 - Als u de hoorn gebruikt, kunt u deze op de haak leggen.
- 2 Kies het telefoonnummer.
- 3 Ga door met de gewenste handeling.
 - **Als u de hoorn gebruikt:**
Pak de handset met snoer op.
 - **Als u belt met de luidspreker:**
Druk op .
- 4 Als u naar het 1ste gesprek wilt terugkeren, drukt u op .

Handige functies tijdens een gesprek



Stil

Als de microfoon is uitgeschakeld, hoort u de andere kant wel, maar hoort deze u niet.

- 1 Druk tijdens een extern gesprek op .
- 2 U schakelt de microfoon weer in door nogmaals op  te drukken.

Wisselgesprek

U kunt dan oproepen ontvangen wanneer u al in gesprek bent. Als er een inkomend gesprek is terwijl u aan het bellen bent, wordt de informatie van de 2de beller op het gebruikte basisstation weergegeven, nadat u de interruptietoon hebt gehoord (pagina 33). De functie is afhankelijk van uw telefoonsysteem. Neem voor meer informatie contact op met de systeembeheerder.





- 1 Druk op  om de tweede oproep aan te nemen.
- 2 Druk op  om van de ene naar de andere oproep te gaan.

Gesprek delen

Aansluiten bij gesprekken

U kunt deelnemen aan een lopend extern gesprek. De beschikbaarheid is afhankelijk van uw telefoonsysteem. Neem voor meer informatie contact op met de systeembeheerder.

Belangrijk:

- De lijn moet voor het mogelijk maken van het aansluiten van andere apparaten via de web-gebruikersinterface worden ingesteld ("Privacy Mode" (privacymodus)). Op het op dat moment gebruikte apparaat wordt  weergegeven als het bij het gesprek mag aansluiten. Neem voor meer informatie contact op met de systeembeheerder.
- 1 Druk op  wanneer de handset met een extern gesprek bezig is.
 - 2 /: selecteer de lijn waarbij u wilt aansluiten. → 

Lijnnummers met meerdere basisstations delen







Als u meerdere basisstations hebt, kan de beheerder gedeelde lijnnummer(s) aan geselecteerde apparaten toewijzen. Als de gedeelde lijn door een ander apparaat wordt gebruikt, wordt  weergegeven als u de lijnstatus bekijkt (pagina 12). De beschikbaarheid is afhankelijk van uw telefoonsysteem. Neem voor meer informatie contact op met de systeembeheerder.

Opmerking:

- Deze functie wordt in de web-gebruikersinterface uitgelegd als "Enable Shared Call" (gedeeld oproepen inschakelen).





Gesprekken doorverbinden naar een extern nummer

Externe gesprekken kunnen met een extern nummer worden doorverbonden. Zie "Doorverbinden", pagina 44 voor het doorverbinden van externe oproepen met een handset.







- 1 Druk tijdens een extern gesprek op .
- 2 /: "Overbrenging" → 
- 3 Kies het telefoonnummer.
 - Corrigeer het nummer, druk op  om het nummer te wissen en voer het opnieuw in.
- 4 Wacht tot de opgeroepen handset wordt opgenomen.
 - Druk, als er geen antwoord is, tweemaal op  om terug te keren naar het externe gesprek.
- 5 

Opmerking:

- In stap 3 kunt u het telefoonnummer uit het telefoonboek draaien:





 → /: Selecteer de gewenste naam. → 

Gesprekken doorverbinden zonder met het externe nummer te spreken

- 1 Druk tijdens een extern gesprek op .
- 2 /: "Blind DVB" → 
- 3 Kies het telefoonnummer.
 - Corrigeer het nummer, druk op  om het nummer te wissen en voer het opnieuw in.
- 4 
 - De externe oproep gaat op het andere apparaat over.





Opmerking:

- In stap 3 kunt u het telefoonnummer uit het telefoonboek draaien:

 → /: Selecteer de gewenste naam. → 





Vergaderen

Meerdere mensen kunnen een telefonische vergadering opzetten.

- 1 Druk tijdens een extern gesprek op .
- 2 /: "Vergadering" → 
- 3 Kies het telefoonnummer.
 - Corrigeer het nummer, druk op  om het nummer te wissen en voer het opnieuw in.

- 4 Wacht tot de opgeroepen handset wordt opgenomen.
- Druk, als er geen antwoord is, tweemaal op  om terug te keren naar het externe gesprek.
- 5 
- Als u een nieuw nummer aan de vergadering wilt toevoegen, voert u de stappen uit vanaf stap 1.



Opmerking:

- In stap 3 kunt u het telefoonnummer uit het telefoonboek draaien:
 → []/[]: Selecteer de gewenste naam. →



Het telefoonboek gebruiken

Met het telefoonboek kunt u opbellen zonder het nummer in te typen. U kunt 100 namen en telefoonnummers in het telefoonboek opslaan.

Nummers toevoegen



- 1  (midden van de joystick)
- 2 **[v]/[▲]**: “Telefoonboek” → **OK**
- 3 
- 4 Voer de naam in (maximaal 16 tekens). → **OK**
 - U kunt de tekeninvoermodus wijzigen door op **1/A/P?** te drukken (pagina 46).
- 5 Voer het telefoonnummer in (maximaal 32 cijfers). → **OK**
 - Als u de beltoon-ID niet hoeft toe te wijzen, gaat u naar stap 8.
- 6 **[v]/[▲]**: “Inst. Beltoon-ID” → **OK**
- 7 **[v]/[▲]**: selecteer de gewenste instelling (pagina 40). → **OK**
- 8 
 - Herhaal vanaf stap 4 als u meer nummers wilt toevoegen.
- 9 **[✗]**

Opmerking:

- In stap 3 kunt u ook op  drukken. → **[v]/[▲]**: “Nieuw nummer” → **OK**
- Als u “Geen beltoon-ID” (standaard) selecteert, wordt door het apparaat de beltoon gebruikt die u op pagina 27 hebt geselecteerd, als er een oproep van die beller wordt ontvangen.



Nummers in het telefoonboek opzoeken en opbellen

Door alle namen bladeren



- 1  (midden van de joystick)
- 2 **[v]/[▲]**: “Telefoonboek” → **OK**
- 3 **[v]/[▲]**: Selecteer de gewenste naam.
- 4 **[↶]**
 - U kunt de lijn ook met de hand selecteren:
 → **[v]/[▲]**: Selecteer de gewenste lijn. → Druk op  of **[↶]**.

Zoeken op eerste teken (alfabetisch)

- 1  (midden van de joystick)

- 2 **[v]/[▲]**: “Telefoonboek” → **OK**
 - Wijzig de tekeninvoermodus indien nodig.
A/B/S → **[v]/[▲]**: Selecteer de tekeninvoermodus. → **OK**
- 3 Druk op de kiestoets (**[0]** – **[9]**, of **[#]**) voor het teken waarnaar u zoekt (pagina 46).
 - Druk telkens op dezelfde kiestoets voor de eerste naam voor elk teken op de kiestoets.
 - Als er geen naam voor het geselecteerde teken is, wordt de volgende naam weergegeven.
- 4 **[v]/[▲]**: Blader door het telefoonboek indien nodig.
- 5 **[↶]**
 - U kunt de lijn ook met de hand selecteren:
 → **[v]/[▲]**: Selecteer de gewenste lijn. → Druk op  of **[↶]**.

Namen bewerken

- 1 Ga naar de gewenste naam (pagina 20). → 
- 2 **[v]/[▲]**: “Wijzigen” → **OK**
- 3 Ga door met de gewenste handeling.
 - **De naam of het telefoonnummer wijzigen:**
[v]/[▲]: selecteer het telefoonnummer. → **OK**
→ Bewerk de informatie (pagina 46). → **OK**
 - **De beltoon-ID wijzigen:**
[v]/[▲]: selecteer de huidige beltoon-ID. → **OK** → **[v]/[▲]**: selecteer de gewenste instelling. → **OK**
 - Selecteer “Geen beltoon-ID” als u de beltoon-ID wilt uitschakelen.
- 4  → **[✗]**

Nummers wissen

Een nummer wissen

- 1 Ga naar de gewenste naam (pagina 20). → 
- 2 **[v]/[▲]**: “Wissen” → **OK**
- 3 **[v]/[▲]**: “JA” → **OK** → **[✗]**

Alle nummers wissen

- 1  (midden van de joystick)
- 2 **[v]/[▲]**: “Telefoonboek” → **OK** → 
- 3 **[v]/[▲]**: “Alles wissen” → **OK**
- 4 **[v]/[▲]**: “JA” → **OK**
- 5 **[v]/[▲]**: “JA” → **OK** → **[✗]**

Doorkiezen



Met behulp van deze functie kunt u een telefoonnummer uit het telefoonboek kiezen terwijl u in gesprek bent. U kunt deze functie bijvoorbeeld gebruiken voor het doorgeven van belkaarttoegangsnummers of PIN-codes die u in het telefoonboek hebt opgeslagen, zodat u deze niet met de hand hoeft in te voeren.

- 1 Druk tijdens een extern gesprek op .
- 2 **[v]/[A]**: "Telefoonboek" → **OK**
- 3 **[v]/[A]**: Selecteer de gewenste naam.
- 4 Druk op  om het nummer te kiezen.

Snelkiesnummer

Een nummer uit het telefoonboek aan een snelkiesstoets toewijzen

De kiestoetsen **[1]** t/m **[9]** kunnen als snelkiesstoetsen worden gebruikt, waarmee u nummers uit het telefoonboek belt door eenvoudig op een kiestoets te drukken.



- 1 Ga naar de gewenste naam (pagina 20). → .
- 2 **[v]/[A]**: "Snelkiezn" → **OK**
- 3 **[v]/[A]**: Selecteer het gewenste kiestoetsnummer. → **OK**
 - Als "overschrijven?" wordt weergegeven, is er al een telefoonnummer toegewezen aan de kiestoets die u hebt geselecteerd. Als u dit met het huidige geselecteerde telefoonnummer wilt overschrijven, gaat u naar stap 4.
 - Als u een andere kiestoets wilt selecteren, drukt u op  en herhaalt u deze stap.

- 4 **[v]/[A]**: "JA" → **OK** → **[v]**

Opmerking:

- Als de kiestoets al wordt gebruikt voor het snelkiezen, wordt naast het kiestoetsnummer "✓" weergegeven.

Telefoneren met snelkiesstoetsen

- 1 Houd de gewenste snelkiesstoets (**[1]** – **[9]**) ingedrukt.
 - U geeft andere snelkiesstoetsen weer door de joystick naar beneden of boven te drukken.
- 2 **[v]**
 - U kunt de lijn ook met de hand selecteren:  → **[v]/[A]**: Selecteer de gewenste lijn. → Druk op  of .

Een snelkiesstoets wissen

- 1 Houd de gewenste snelkiesstoets (**[1]** – **[9]**) ingedrukt. → **X**
- 2 **[v]/[A]**: "JA" → **OK** → **[v]**



Alle nummers uit het telefoonboek kopiëren

U kunt nummers uit het telefoonboek naar het telefoonboek van een ander apparaat kopiëren.



Opmerking:

- Beltoon-ID's voor telefoonboeknummers worden niet gekopieerd.

Een nummer kopiëren

- 1 Ga naar de gewenste naam (pagina 20). → .
- 2 **[v]/[A]**: "Kopiëren" → **OK**
- 3 Voer **[0]** in voor het basisstation of het handsetnummer waarnaar u het telefoonboeknummer wilt verzenden.
 - Als de naam is gekopieerd, wordt "voltooid" weergegeven.
 - Als u nog een naam wilt kopiëren: **[v]/[A]**: "JA" → **OK** → Ga naar de gewenste naam. → .
- 4 **[v]**

Alle nummers kopiëren

- 1  (midden van de joystick)
- 2 **[v]/[A]**: "Telefoonboek" → **OK** → .
- 3 **[v]/[A]**: "Alles kopiëren" → **OK**
- 4 Voer **[0]** in voor het basisstation of het handsetnummer waarnaar u het telefoonboeknummer wilt verzenden.
 - Als alle contacten zijn gekopieerd, wordt "voltooid" weergegeven.
- 5 **[v]**

Telefoonboeknummers exporteren/importeren

U kunt de telefoonboekgegevens via de web-gebruikersinterface naar de computer exporteren als bestand met door tabs gescheiden waarden. Hierdoor kunt u makkelijk op de computer met bijvoorbeeld Microsoft® Excel® telefoonboekgegevens toevoegen, bewerken of wissen in een werkblad (.csv). Na bewerken moet het bestand naar het apparaat worden

geïmporteerd. Neem contact op met de beheerder voor het exporteren en importeren van gegevens.





Belangrijk:

- Gegevens die u op de computer hebt gewist, worden bij importeren niet in het telefoonboek bijgewerkt. Wis overbodige gegevens op het apparaat, niet via de web-gebruikersinterface.

Het telefoonboek gebruiken

Met het telefoonboek kunt u opbellen zonder het nummer in te typen. U kunt 100 namen en telefoonnummers in het telefoonboek opslaan.

Nummers toevoegen



-  (linker soft toets)
- 
- Voer de naam in (maximaal 16 tekens). → **OK**
 - U kunt de tekeninvoermodus wijzigen door op  te drukken (pagina 46).
- Voer het telefoonnummer in (maximaal 32 cijfers). → **OK**
 - Als u de beltoon-ID niet hoeft toe te wijzen, gaat u naar stap 7.
- [▼]/[▲]**: “Inst. Beltoon-ID” → **OK**
- [▼]/[▲]**: selecteer de gewenste instelling (pagina 40). → **OK**
- 
 - Herhaal vanaf stap 3 als u meer nummers wilt toevoegen.
- [↔]**

Opmerking:

- In stap 2 kunt u ook op  drukken. → **[▼]/[▲]**: “Nieuw nummer” → **OK**
- Als u “Geen beltoon-ID” (standaard) selecteert, wordt door het apparaat de beltoon gebruikt die u op pagina 33 hebt geselecteerd, als er een oproep van die beller wordt ontvangen.

Nummers in het telefoonboek opzoeken en opbellen

Door alle namen bladeren

-  (linker soft toets)
- [▼]/[▲]**: Selecteer de gewenste naam.
- Pak de handset met snoer op.
 - U kunt de lijn ook met de hand selecteren:
 → **[▼]/[▲]**: Selecteer de gewenste lijn. → Pak de handset met snoer op.



Zoeken op eerste teken (alfabetisch)

-  (linker soft toets)
 - Wijzig de tekeninvoermodus indien nodig.

A/B/S → **[▼]/[▲]**: Selecteer de tekeninvoermodus. → **OK**

- Druk op de kiestoets (**[0]** – **[9]**, of **[#]**) voor het teken waarnaar u zoekt (pagina 46).
 - Druk telkens op dezelfde kiestoets voor de eerste naam voor elk teken op de kiestoets.
 - Als er geen naam voor het geselecteerde teken is, wordt de volgende naam weergegeven.
- [▼]/[▲]**: Blader door het telefoonboek indien nodig.
- Pak de handset met snoer op.
 - U kunt de lijn ook met de hand selecteren:
 → **[▼]/[▲]**: Selecteer de gewenste lijn. → Pak de handset met snoer op.

Namen bewerken



- Ga naar de gewenste naam (pagina 23). → 
- [▼]/[▲]**: “Wijzigen” → **OK**
- Ga door met de gewenste handeling.
 - De naam of het telefoonnummer wijzigen:**
[▼]/[▲]: selecteer het telefoonnummer. → **OK**
→ Bewerk de informatie (pagina 46). → **OK**
 - De beltoon-ID wijzigen:**
[▼]/[▲]: selecteer de huidige beltoon-ID. → **OK**
→ **[▼]/[▲]**: selecteer de gewenste instelling. → **OK**
 - Selecteer “Geen beltoon-ID” als u de beltoon-ID wilt uitschakelen.
-  → **[↔]**

Nummers wissen

Een nummer wissen

- Ga naar de gewenste naam (pagina 23). → **X**
- [▼]/[▲]**: “JA” → **OK** → **[↔]**



Alle nummers wissen

-  (linker soft toets) → 
- [▼]/[▲]**: “Alles wissen” → **OK**
- [▼]/[▲]**: “JA” → **OK**
- [▼]/[▲]**: “JA” → **OK** → **[↔]**

Doorkiezen

Met behulp van deze functie kunt u een telefoonnummer uit het telefoonboek kiezen terwijl u in gesprek bent. U kunt deze functie bijvoorbeeld gebruiken voor het doorgeven van belkaarttoegangsnummers of PIN-codes

die u in het telefoonboek hebt opgeslagen, zodat u deze niet met de hand hoeft in te voeren.

- 1 Druk tijdens een extern gesprek op .
- 2 **[▼]/[▲]**: Selecteer de gewenste naam.
- 3 Druk op  om het nummer te kiezen.

Snelkiesnummer

Een nummer uit het telefoonboek aan een snelkiestoets toewijzen

De kiestoetsen **[1]** t/m **[9]** kunnen als snelkiestoetsen worden gebruikt, waarmee u nummers uit het telefoonboek belt door eenvoudig op een kiestoets te drukken.

- 1 Ga naar de gewenste naam (pagina 23). → 
- 2 **[▼]/[▲]**: “Snelkiezn” → **OK**
- 3 **[▼]/[▲]**: Selecteer het gewenste kiestoetsnummer. → **OK**

- Als “Overschrijven?” wordt weergegeven, is er al een telefoonnummer toegewezen aan de kiestoets die u hebt geselecteerd.

Als u dit met het huidige geselecteerde telefoonnummer wilt overschrijven, gaat u naar stap 4.

Als u een andere kiestoets wilt selecteren, drukt u op  en herhaalt u deze stap.

- 4 **[▼]/[▲]**: “JA” → **OK** → **[↔]**

Opmerking:

- Als de kiestoets al wordt gebruikt voor het snelkiezen, wordt naast het kiestoetsnummer “✓” weergegeven.

Telefoneren met snelkiestoetsen

- 1 Houd de gewenste snelkiestoets (**[1]** – **[9]**) ingedrukt.
 - U geeft de overige toegewezen snelkiestoetsen weer met **[▲]** of **[▼]**.
- 2 Pak de handset met snoer op.
 - U kunt de lijn ook met de hand selecteren:
 → **[▼]/[▲]**: Selecteer de gewenste lijn.
→ Pak de handset met snoer op.

Een snelkiestoets wissen

- 1 Houd de gewenste snelkiestoets (**[1]** – **[9]**) ingedrukt. → **[X]**
- 2 **[▼]/[▲]**: “JA” → **OK** → **[↔]**



Alle nummers uit het telefoonboek kopiëren

U kunt nummers uit het telefoonboek naar het telefoonboek van een handset kopiëren.

Opmerking:

- Beltoon-ID's voor telefoonboeknummers worden niet gekopieerd.

Een nummer kopiëren

- 1 Ga naar de gewenste naam (pagina 23). → 
- 2 **[▼]/[▲]**: “Kopiëren” → **OK**
- 3 Voer het handsetnummer in waarnaar u het telefoonboekcontact wilt versturen.
 - Als de naam is gekopieerd, wordt “Voltooid” weergegeven.
 - Als u nog een naam wilt kopiëren:
[▼]/[▲]: “JA” → **OK** → Ga naar de gewenste naam. → 
- 4 **[↔]**

Alle nummers kopiëren

- 1  (linker soft toets) → 
- 2 **[▼]/[▲]**: “Alle kopiëren” → **OK**
- 3 Voer het handsetnummer in waarnaar u het telefoonboekcontact wilt versturen.
 - Als alle contacten zijn gekopieerd, wordt “Voltooid” weergegeven.
- 4 **[↔]**

Telefoonboeknummers exporteren/importeren

U kunt de telefoonboekgegevens via de web-gebruikersinterface naar de computer exporteren als bestand met door tabs gescheiden waarden. Hierdoor kunt u makkelijk op de computer met bijvoorbeeld Microsoft Excel telefoonboekgegevens toevoegen, bewerken of wissen in een werkblad (.csv). Na bewerken moet het bestand naar het apparaat worden geïmporteerd. Neem contact op met de beheerder voor het exporteren en importeren van gegevens.

Belangrijk:

- Gegevens die u op de computer hebt gewist, worden bij importeren niet in het telefoonboek bijgewerkt. Wis overbodige gegevens op het apparaat, niet via de web-gebruikersinterface.

Programmeerbare instellingen

U kunt het apparaat aanpassen door de volgende functies te programmeren.

Er zijn 2 manieren om toegang te krijgen tot de functies:

- door de menu's op het display bladeren (pagina 25)
- met behulp van directe opdrachten (pagina 26)

Sommige van de functies kunt u via de web-gebruikersinterface programmeren (pagina 38).





- In deze gebruiksaanwijzing worden vooral directe opdrachten gebruikt.



Programmeren via de menu's op het display

- 1  (midden van de joystick)
- 2 Selecteer het gewenste hoofdmenu door de joystick in een willekeurige richting te drukken. → **OK**
- 3 Selecteer het gewenste onderdeel in submenu 1 door de joystick naar beneden of boven te drukken. → **OK**
 - In sommige gevallen moet u een optie in submenu 2 selecteren. → **OK**
- 4 Selecteer de gewenste instelling door de joystick naar beneden of boven te drukken. → **OK**
 - Deze stap kan per geprogrammeerde functie verschillen.
 - Als u het menu wilt afsluiten, drukt u op **[↶]**.

Opmerking:







- Zie pagina 26 voor de standaardinstellingen.
- In de volgende tabel geeft () de lijnen aan die u voor de instellingen moet selecteren.

Hoofdmenu	Submenu 1	Submenu 2	Blz.
Lijnstatus 	–	–	12
IP Service 	Netwerk instel	DHCP ^{*1}	–
		IP-instellingen ^{*1}	–
		Webfunctie	38
	Belfuncties	Doorschakelen (Lijn 1: max. 8) – Altijd ^{*1} – Bezet ^{*1} – Geen antwoord ^{*1}	28
		Niet storen ^{*1} (Lijn 1: max. 8)	28
		Anoniem blokk. ^{*1} (Lijn 1: max. 8)	29
		Blok Caller ID ^{*1} (Lijn 1: max. 8)	30
Nieuwe voicemail 	–	–	41
Intercom 	–	–	43, 44

Hoofdmenu	Submenu 1	Submenu 2	Blz.
Fabrieksinst. 	Beltoon Inst.	Belvolume	14
		Beltoon (Lijn 1: max. 8)	–
		Toon 2e gesprek	–
	Inst. datum/tijd* ¹	–	30
	Blok. Ink. Nr.* ¹	–	29
	Autom. intercom	–	43
	LCD Contrast	–	–
	Toetstonen	–	–
	Auto Spreken	–	14
	Ber. indicator	–	42
	Aan/Afmelden	Aanmliden	39
		H/set annuleren	39
	PIN Basis* ¹	–	30
	Naam Handset	–	30
Kies Taal	–	12	
Software versie* ¹	–	30	
Telefoonboek 	–	–	20

*1 Als u deze instellingen met een van de handsets programmeert, hoeft u hetzelfde onderdeel niet met een andere handset te programmeren.

Programmeren met behulp van directe opdrachten

- 1  (midden van de joystick) → 
- 2 Voer de gewenste functiecode in.
- 3 /: Selecteer de gewenste instelling. → 
 - Deze stap kan per geprogrammeerde functie verschillen.
 - Als u het menu wilt afsluiten, drukt u op .

Opmerking:

- In de volgende tabel geeft <> de standaardinstellingen aan en () de lijnen die u voor de instellingen moet selecteren.

Functie	Functiecode	Instellingscode	Systeeminstelling* ¹	Blz.
Autom. intercom	[2][7][3]	[1]: Aan (Belt. aan) [2]: Aan (Belt. uit) [0]: <UIT>	–	43
Auto Spreken ²	[2][0][0]	[1]: AAN [0]: <UIT>	–	14
PIN Basis	[1][3][2]	–	●	30
Blok. Ink. Nr.	[2][1][7]	–	●	29
H/set annuleren	[1][3][1]	–	–	39
DHCP ³	[5][0][0]	[1]: <AAN> [0]: UIT	●	–
Webfunctie	[5][3][4]	[1]: AAN [0]: <UIT>	–	38

Functie	Functie-code	Instellingscode	Systeem-instelling*1	Blz.
Naam Handset	[1][0][4]	–	–	30
Intercomgesprek	[2][7][4]	–	–	43, 44
Toon 2e gesprek*4	[2][0][1]	[1]: <AAN> [0]: UIT	–	14, 43, 44
IP-instellingen*3	[5][0][1]	–	●	–
Toetstones*5	[1][6][5]	[1]: <AAN> [0]: UIT	–	–
LCD Contrast (Contrast display)	[1][4][5]	[1] – [6]: Niveau 1–6 <3>	–	–
Ber. indicator	[3][4][0]	[1]: AAN [0]: <UIT>	–	42
Telefoonboek	[2][8][0]	–	–	20
Aanmelden	[1][3][0]	–	–	39
Beltoon	[1][6][1]	(Lijn 1: max. 8) [1] – [9]: Beltoon <1>–9	–	–
Belvolume*6	[1][6][0]	[1] – [6]: niveau 1–<6> [0]: UIT	–	14
Kies Taal	[1][1][0]	<English>	–	12
Inst. datum/tijd	[1][0][1]	–	●	30
Software versie	[1][5][6]	–	●	30
Nieuwe voicemail	[3][3][0]	–	–	41

*1 Als u deze instellingen met een van de handsets programmeert, hoeft u hetzelfde onderdeel niet met een andere handset te programmeren.

*2 Als u de gegevens van de beller wilt zien nadat u de handset hebt opgepakt om een oproep aan te nemen, moet u deze functie uitschakelen.

*3 Het wordt aanbevolen deze instelling in overleg met de beheerder te programmeren. Neem voor meer informatie contact op met de systeembeheerder.

*4 Deze toon laat u weten dat u een externe oproep ontvangt terwijl u een ander extern gesprek of een intercomgesprek voert.

*5 Schakel deze functie uit als u liever geen toetstones hoort tijdens het kiezen of indrukken van toetsen. Dit geldt ook voor de bevestigingstones en fouttones.

*6 Wanneer het belvolume is uitgeschakeld, wordt $\&$ weergegeven en gaat de handset niet over voor externe gesprekken. Zelfs als het belvolume is uitgeschakeld, gaat de handset echter met het zachtste geluid over voor binnenkomende intercomgesprekken (pagina 43, 44) en pages (pagina 45).

Gesprekken doorschakelen

U kunt inkomende oproepen naar een ander nummer doorschakelen. U kunt één van de 3 modussen selecteren:

- “**Altijd**”: alle binnenkomende oproepen worden doorgeschakeld.
- “**Bezet**”: binnenkomende oproepen worden doorgeschakeld als de lijn in gebruik is.
- “**Geen antwoord**”: binnenkomende oproepen worden na een bepaald aantal keer overgaan doorgeschakeld. De standaardinstelling voor het aantal keer overgaan is “3”. Voor het wijzigen van de instelling voert u “Het aantal keer overgaan wijzigen”, pagina 28 uit.

Belangrijk:

- Het wordt aanbevolen deze instelling in overleg met de beheerder te programmeren. Neem voor meer informatie contact op met de systeembeheerder.
- Als deze functie wel is ingesteld op uw apparaat, hebben de instellingen van het telefoonsysteem mogelijk voorrang.
- Deze functie is niet beschikbaar voor gedeelde lijnen.
- De oproep wordt in de bellerijst (pagina 40) met ✓ vastgelegd nadat de oproep is doorgeschakeld.

Doorschakelen in- en uitschakelen

- 1  (midden van de joystick)
- 2 **[v]/[▲]**: “IP Service” → **OK**
- 3 **[v]/[▲]**: “Bel functies” → **OK**
- 4 **[v]/[▲]**: “Doorschakelen” → **OK**
- 5 Ga door met de gewenste handeling.
 - **Als er 1 lijn is geregistreerd:**
Ga naar stap 6.
 - **Als er 2 of meer lijnen zijn geregistreerd:**
[v]/[▲]: Selecteer de gewenste lijn. → **OK**
- 6 **[v]/[▲]**: selecteer de gewenste optie. → **OK**
- 7 **[v]/[▲]**: “Aan/Uit” → **OK**
- 8 **[v]/[▲]**: Selecteer “**AAN**” of “**UIT**”. → **OK**
 - Als u “**UIT**” selecteert, moet u ter afsluiting drukken op **[✕]**.
 - Als het telefoonnummer waarnaar wordt doorgeschakeld al is ingesteld, sluit u af met **[✕]**. Als u het telefoonnummer wilt wijzigen, voert u de stappen vanaf stap 7, “Het telefoonnummer wijzigen”, pagina 28 uit en sluit u af met **[✕]**.
- 9 Voer het telefoonnummer in waarnaar u wilt doorschakelen (maximaal 24 cijfers). → **OK**

- Als u “**Geen antwoord**” hebt geselecteerd, voert u het aantal keer overgaan voor doorschakelen in (0, 2-20 keer overgaan). → **OK**

10

Het telefoonnummer wijzigen

- 1  (midden van de joystick)
- 2 **[v]/[▲]**: “IP Service” → **OK**
- 3 **[v]/[▲]**: “Bel functies” → **OK**
- 4 **[v]/[▲]**: “Doorschakelen” → **OK**
- 5 Ga door met de gewenste handeling.
 - **Als er 1 lijn is geregistreerd:**
Ga naar stap 6.
 - **Als er 2 of meer lijnen zijn geregistreerd:**
[v]/[▲]: Selecteer de gewenste lijn. → **OK**
- 6 **[v]/[▲]**: selecteer de gewenste optie. → **OK**
- 7 **[v]/[▲]**: “Telefoonnummer” → **OK**
- 8 Voer het telefoonnummer in waarnaar u wilt doorschakelen (maximaal 24 cijfers). → **OK** → **[✕]**

Het aantal keer overgaan wijzigen

U kunt het aantal keer overgaan voor doorschakelen wijzigen als “**Geen antwoord**” geselecteerd is.

- 1  (midden van de joystick)
- 2 **[v]/[▲]**: “IP Service” → **OK**
- 3 **[v]/[▲]**: “Bel functies” → **OK**
- 4 **[v]/[▲]**: “Doorschakelen” → **OK**
- 5 Ga door met de gewenste handeling.
 - **Als er 1 lijn is geregistreerd:**
Ga naar stap 6.
 - **Als er 2 of meer lijnen zijn geregistreerd:**
[v]/[▲]: Selecteer de gewenste lijn. → **OK**
- 6 **[v]/[▲]**: “Geen antwoord” → **OK**
- 7 **[v]/[▲]**: “Aantal Belsign.” → **OK**
- 8 Voer het aantal keer overgaan voor doorschakelen in (0, 2-20 keer overgaan). → **OK** → **[✕]**

Niet storen

Met deze functie laat u het apparaat oproepen op bepaalde lijnen weigeren.

De standaardinstelling is “**UIT**”.

Belangrijk:

- Het wordt aanbevolen deze instelling in overleg met de beheerder te programmeren. Neem voor meer informatie contact op met de systeembeheerder.

- Als deze functie wel is ingesteld op uw apparaat, hebben de instellingen van het telefoonsysteem mogelijk voorrang.
- Deze functie is niet beschikbaar voor gedeelde lijnen.
- De oproep wordt in de bellerlijst (pagina 40) met ✓ vastgelegd nadat de oproep is geweigerd.

- 1  (midden van de joystick)
- 2 /[▲]: “IP Service” → **OK**
- 3 /[▲]: “Bel functies” → **OK**
- 4 /[▲]: “Niet storen” → **OK**
- 5 Ga door met de gewenste handeling.
 - Als er 1 lijn is geregistreerd:
Ga naar stap 6.
 - Als er 2 of meer lijnen zijn geregistreerd:
/[▲]: Selecteer de gewenste lijn. → **OK**
- 6 /[▲]: Selecteer “AAN” of “UIT”. → **OK** → 



Anonieme oproepen blokkeren

Met deze functie laat u het apparaat oproepen weigeren als er een oproep zonder telefoonnummer wordt ontvangen.

De standaardinstelling is “UIT”.

Belangrijk:

- Het wordt aanbevolen deze instelling in overleg met de beheerder te programmeren. Neem voor meer informatie contact op met de systeembeheerder.
- Deze functie is niet beschikbaar voor gedeelde lijnen.
- De oproep wordt in de bellerlijst (pagina 40) met ✓ vastgelegd nadat de oproep is geweigerd.

- 1  (midden van de joystick)
- 2 /[▲]: “IP Service” → **OK**
- 3 /[▲]: “Bel functies” → **OK**
- 4 /[▲]: “Anoniem blokk.” → **OK**
- 5 Ga door met de gewenste handeling.
 - Als er 1 lijn is geregistreerd:
Ga naar stap 6.
 - Als er 2 of meer lijnen zijn geregistreerd:
/[▲]: Selecteer de gewenste lijn. → **OK**
- 6 /[▲]: Selecteer “AAN” of “UIT”. → **OK** → 

Inkomende oproepen blokkeren (alleen met nummerherkenning)

Deze functie zorgt ervoor dat het toestel oproepen van bepaalde telefoonnummers weigert als u deze oproepen

(telemarketingnummers bijvoorbeeld) niet wilt aannemen.

Als nu een oproep binnenkomt, gaat het toestel niet over op het moment waarop de beller wordt geïdentificeerd. Als een telefoonnummer overeenkomt met een nummer uit de lijst met geblokkeerd nummers, wordt de oproep door het apparaat geweigerd.

Belangrijk:

- Als er een oproep binnenkomt van een nummer uit de lijst met geblokkeerde nummers, wordt de oproep geweigerd. Vervolgens wordt het nummer vastgelegd in de bellerlijst (pagina 40) met  erbij.

Ongewenste bellers opslaan

U kunt maximaal 30 telefoonnummers opslaan in de lijst voor geblokkeerde nummers. U gebruikt hiervoor de bellerlijst of voert de nummers rechtstreeks in.





Belangrijk:

- Het wordt geadviseerd het telefoonnummer met regiocode voor gesprekken over het openbare netwerk in de lijst met geblokkeerde nummers op te nemen.

Vanuit de bellerlijst:











- 1  (linker soft toets)
- 2 /[▲]: Selecteer de vermelding die u wilt blokkeren. → 
- 3 /[▲]: “Toev. Blokk. L.” → **OK**
- 4 /[▲]: “JA” → **OK** → 

Door telefoonnummers in te voeren:

- 1  (midden van de joystick) → [2][1][7] → 
- 2 Voer het telefoonnummer in (maximaal 24 cijfers). → **OK**
 - Druk voor het wissen van een cijfer op **C**.
- 3 

Geblokkeerde nummers

weergeven/bewerken/wissen

- 1  (midden van de joystick) → [2][1][7]
- 2 /[▲]: Selecteer de gewenste naam.
 - Als u wilt stoppen, drukt u op .
- 3 Ga door met de gewenste handeling.
 - Een nummer bewerken:
 → /[▲]: “Wijzigen” → **OK** → Bewerk het telefoonnummer. → **OK** → 
 - Een nummer wissen:
 → /[▲]: “Wissen” → **OK** → /[▲]: “JA” → **OK** → 

Opmerking:

- Druk tijdens het bewerken op de gewenste kiestoets om toe te voegen en **C** om te wissen.

Anonieme oproepen (nummerweergave blokkeren)

Met deze functie belt u anoniem op. De standaardinstelling is "UIT".

Belangrijk:

- Het wordt aanbevolen deze instelling in overleg met de beheerder te programmeren. Neem voor meer informatie contact op met de systeembeheerder.

- 1 **⏏** (midden van de joystick) → **[#][1][0][4]**
- 2 **[v]/[Δ]**: "IP Service" → **OK**
- 3 **[v]/[Δ]**: "Belfunctions" → **OK**
- 4 **[v]/[Δ]**: "Blok Caller ID" → **OK**
- 5 Ga door met de gewenste handeling.
 - **Als er 1 lijn is geregistreerd:**
Ga naar stap 6.
 - **Als er 2 of meer lijnen zijn geregistreerd:**
[v]/[Δ]: Selecteer de gewenste lijn. → **OK**
- 6 **[v]/[Δ]**: Selecteer "AAN" of "UIT". → **OK** → **[↵]**

De PIN (persoonlijk identificatienummer) van het basisstation wijzigen

Belangrijk:

- Noteer uw nieuwe PIN als u de PIN wijzigt. De PIN wordt niet door het toestel weergegeven. Raadpleeg de leverancier van uw telefoonsysteem als u uw PIN bent vergeten.

- 1 **⏏** (midden van de joystick) → **[#][1][3][2]**
- 2 Voer de huidige basisstation-PIN van 4 cijfers in (standaard: "0000").
- 3 Voer de nieuwe basisstation-PIN van 4 cijfers in. → **OK** → **[↵]**

De handsetnaam wijzigen

U kunt elke handset een specifieke naam geven ("Bob", "Keuken" enzovoort). Dit is handig voor intercomgesprekken tussen handsets. U kunt ook instellen of de naam van de handset al dan niet zichtbaar moet zijn in stand-by. De standaardinstelling is

"UIT". Als u "AAN" selecteert zonder een naam in te voeren voor de handset, wordt "Handset 1" t/m "Handset 6" weergegeven.

- 1 **⏏** (midden van de joystick) → **[#][1][0][4]**
- 2 Voer de gewenste naam in (maximaal 10 tekens, zie de tekentabel op pagina 46).
 - Ga naar stap 3 als dit niet nodig is.
- 3 **OK**
- 4 **[v]/[Δ]**: "AAN" → **OK** → **[↵]**

Datum en tijd

Stel dit in als het apparaat de datum en tijd niet weergeeft. U stelt de datum en tijd in via de web-gebruikersinterface of programmeert het zo, dat deze automatisch worden ingesteld met SNTP. Via de web-gebruikersinterface kunt u ook de zomertijd instellen. Neem voor meer informatie contact op met de systeembeheerder.

- 1 **⏏** (midden van de joystick) → **[#][1][0][1]**
- 2 Voer de huidige dag, maand en jaar in.
Voorbeeld: 15 maart 2010
[1][5][0][3][1][0]
- 3 Voer de huidige tijd (uren en minuten) in.
Voorbeeld: 9:30
[0][9][3][0]
 - U kunt de 24-uurs of 12-uurs klokweergave ("AM" of "PM") selecteren door op **12/24** te drukken.
- 4 **OK** → **[↵]**

Opmerking:

- Voor het corrigeren van een cijfer verplaatst u de cursor met de joystick (naar links, rechts, boven of beneden drukken) naar het cijfer, waarna u de correctie aanbrengt.

De software van het basisstation bijwerken



De leverancier van uw telefoonsysteem kan van tijd tot tijd nieuwe functies aanbieden en de softwareversie verbeteren. Als u het bijwerken van de software van het basisstation op handmatig instelt via de web-interface, moet u de update inladen als "Update versie. Druk op OK" wordt weergegeven. Neem voor meer informatie contact op met de systeembeheerder.

Belangrijk:

- Verzeker u ervan dat de indicator  op het basisstation groen is en er geen lijn wordt gebruikt (pagina 9).
- 1 Druk op **OK** terwijl “Update versie. Druk op ok” wordt weergegeven.
 - De huidige en nieuwe basisstationsoftwareversie worden weergegeven.
 - Als u de update later wilt inladen, drukt u op **X**. Als u gereed bent voor het inladen, raadpleegt u “De softwareversie van het basisstation controleren”, pagina 31.

2 OK

Opmerking:

- De indicator  op het basisstation knippert tijdens het inladen. Als het inladen is voltooid, stopt de indicator  met knipperen en blijft deze stabiel groen.

De softwareversie van het basisstation controleren

- 1  (midden van de joystick) → **[*][1][5][6]**
 - De huidige softwareversie van het basisstation wordt weergegeven. Als u wilt stoppen, drukt u op **[*]**.
- 2 Als “Update versie?” wordt weergegeven, drukt u op **OK** voor inladen. Als u wilt stoppen zonder in te laden, drukt u op **X**.

Programmeerbare instellingen

U kunt het apparaat aanpassen door de volgende functies te programmeren.

Er zijn 2 manieren om toegang te krijgen tot de functies:

- door de menu's op het display bladeren (pagina 32)
- met behulp van directe opdrachten (pagina 33)

Sommige van de functies kunt u via de web-gebruikersinterface programmeren (pagina 38).





- In deze gebruiksaanwijzing worden vooral directe opdrachten gebruikt.

Programmeren via de menu's op het display

- 1  (middelste soft toets)
- 2 Selecteer het gewenste hoofdmenu met [**▲**], [**▼**], [**◀**] en [**▶**]. → **OK**
- 3 Druk op [**▼**] of [**▲**] om het gewenste onderdeel in submenu 1 te selecteren. → **OK**
 - In sommige gevallen moet u een optie in submenu 2 selecteren. → **OK**
- 4 Druk op [**▼**] of [**▲**] om de gewenste instelling te selecteren. → **OK**
 - Deze stap kan per geprogrammeerde functie verschillen.
 - Als u het menu wilt afsluiten, drukt u op [**↔**].

Opmerking:

- Zie pagina 33 voor de standaardinstellingen.
- In de volgende tabel geeft () de lijnen aan die u voor de instellingen moet selecteren.

Hoofdmenu	Submenu 1	Submenu 2	Blz.	
Lijnstatus 	–	–	12	
IP Service 	Netwerk instel	DHCP ^{*1}	–	
		IP-instellingen ^{*1}	–	
		Webfunctie	38	
	Belfuncties	Doorschakelen (Lijn 1: max. 8) – Altijd ^{*1} – Bezet ^{*1} – Geen antwoord ^{*1}		34
		Niet storen ^{*1} (Lijn 1: max. 8)		34
		Anoniem blokk. ^{*1} (Lijn 1: max. 8)		35
		Blok Caller ID ^{*1} (Lijn 1: max. 8)		36
Beltoon Inst. 	Belvolume	–	17	
	Beltoon	(Lijn 1: max. 8)	–	
	Toon 2e gesprek	–	–	
Fabrieksinst. 	Inst. datum/tijd ^{*1}	–	36	
	Blok.Ink.Nr. ^{*1}	–	35	
	LCD Contrast	–	–	
	PIN Basis ^{*1}	–	36	
	Kies Taal	–	12	
	Software versie ^{*1}	–	36	

Hoofdmenu	Submenu 1	Submenu 2	Blz.
Telefoonboek 	-	-	23
Bellerlijst →)	-	-	40

*1 Als u deze instellingen met het basisstation programmeert, hoeft u hetzelfde onderdeel niet met een handset te programmeren.

Programmeren met behulp van directe opdrachten

-  (middelste soft toets) → **[⇐]**
- Voer de gewenste functiecode in.
- [▼]/[▲]**: Selecteer de gewenste instelling. → **OK**
 - Deze stap kan per geprogrammeerde functie verschillen.
 - Als u het menu wilt afsluiten, drukt u op **[↔]**.

Opmerking:

- In de volgende tabel geeft <> de standaardinstellingen aan en () de lijnen die u voor de instellingen moet selecteren.

Functie	Functiecode	Instellingscode	Systeeminstelling*1	Blz.
PIN Basis	[1][3][2]	-	●	36
Blok. Ink. Nr.	[2][1][7]	-	●	35
DHCP ²	[5][0][0]	[1]: <AAN> [0]: UIT	●	-
Webfunctie	[5][3][4]	[1]: AAN [0]: <UIT>	-	38
Toon 2e gesprek ³	[2][0][1]	[1]: <AAN> [0]: UIT	-	18, 44
IP-instellingen ²	[5][0][1]	-	●	-
LCD Contrast (Contrast display)	[1][4][5]	[1] – [6]: Niveau 1–6 <3>	-	-
Telefoonboek	[2][8][0]	-	-	23
Beltoon	[1][6][1]	(Lijn 1: max. 8) [1] – [9]: Beltoon <1>–9	-	-
Belvolume ⁴	[1][6][0]	[1] – [3]: niveau 1–<3> [0]: UIT	-	17
Kies Taal	[1][1][0]	<English>	-	12
Inst. datum/tijd	[1][0][1]	-	●	36
Software versie	[1][5][6]	-	●	36

*1 Als u deze instellingen met het basisstation programmeert, hoeft u hetzelfde onderdeel niet met een handset te programmeren.

*2 Het wordt aanbevolen deze instelling in overleg met de beheerder te programmeren. Neem voor meer informatie contact op met de systeembeheerder.

*3 Deze toon laat u weten dat u een externe oproep ontvangt terwijl u een ander extern gesprek of een intercomgesprek voert.

*4 Als het belvolume is uitgeschakeld, wordt $\&$ weergegeven en gaat het basisstation niet over voor externe gesprekken. Zelfs als het belvolume is uitgeschakeld, gaat het basisstation echter met het zachtste geluid over voor intercomgesprekken (pagina 44).

Gesprekken doorschakelen

U kunt inkomende oproepen naar een ander nummer doorschakelen. U kunt één van de 3 modussen selecteren:

- “**Altijd**”: alle binnenkomende oproepen worden doorgeschakeld.
- “**Bezet**”: binnenkomende oproepen worden doorgeschakeld als de lijn in gebruik is.
- “**Geen antwoord**”: binnenkomende oproepen worden na een bepaald aantal keer overgaan doorgeschakeld. De standaardinstelling voor het aantal keer overgaan is “3”. Voor het wijzigen van de instelling voert u “Het aantal keer overgaan wijzigen”, pagina 34 uit.

Belangrijk:

- Het wordt aanbevolen deze instelling in overleg met de beheerder te programmeren. Neem voor meer informatie contact op met de systeembeheerder.
- Als deze functie wel is ingesteld op uw apparaat, hebben de instellingen van het telefoonsysteem mogelijk voorrang.
- Deze functie is niet beschikbaar voor gedeelde lijnen.
- De oproep wordt in de bellerijst (pagina 40) met ✓ vastgelegd nadat de oproep is doorgeschakeld.

Doorschakelen in- en uitschakelen

- 1  (middelste soft toets)
- 2 **[▼]/[▲]**: “IP Service” → **OK**
- 3 **[▼]/[▲]**: “Bel functies” → **OK**
- 4 **[▼]/[▲]**: “Doorschakelen” → **OK**
- 5 Ga door met de gewenste handeling.
 - **Als er 1 lijn is geregistreerd:**
Ga naar stap 6.
 - **Als er 2 of meer lijnen zijn geregistreerd:**
[▼]/[▲]: Selecteer de gewenste lijn. → **OK**
- 6 **[▼]/[▲]**: selecteer de gewenste optie. → **OK**
- 7 **[▼]/[▲]**: “Aan/Uit” → **OK**
- 8 **[▼]/[▲]**: Selecteer “**AAN**” of “**UIT**”. → **OK**
 - Als u “**UIT**” selecteert, moet u ter afsluiting drukken op **[↵]**.
 - Als het telefoonnummer waarnaar wordt doorgeschakeld al is ingesteld, sluit u af met **[↵]**. Als u het telefoonnummer wilt wijzigen, voert u de stappen vanaf stap 7, “Het telefoonnummer wijzigen”, pagina 34 uit en sluit u af met **[↵]**.
- 9 Voer het telefoonnummer in waarnaar u wilt doorschakelen (maximaal 24 cijfers). → **OK**

- Als u “**Geen antwoord**” hebt geselecteerd, voert u het aantal keer overgaan voor doorschakelen in (0, 2-20 keer overgaan). →

OK

10 **[↵]**

Het telefoonnummer wijzigen

- 1  (middelste soft toets)
- 2 **[▼]/[▲]**: “IP Service” → **OK**
- 3 **[▼]/[▲]**: “Bel functies” → **OK**
- 4 **[▼]/[▲]**: “Doorschakelen” → **OK**
- 5 Ga door met de gewenste handeling.
 - **Als er 1 lijn is geregistreerd:**
Ga naar stap 6.
 - **Als er 2 of meer lijnen zijn geregistreerd:**
[▼]/[▲]: Selecteer de gewenste lijn. → **OK**
- 6 **[▼]/[▲]**: Selecteer de gewenste optie. → **OK**
- 7 **[▼]/[▲]**: “Telefoonnummer” → **OK**
- 8 Voer het telefoonnummer in waarnaar u wilt doorschakelen (maximaal 24 cijfers). → **OK** → **[↵]**

Het aantal keer overgaan wijzigen

U kunt het aantal keer overgaan voor doorschakelen wijzigen als “**Geen antwoord**” geselecteerd is.

- 1  (middelste soft toets)
- 2 **[▼]/[▲]**: “IP Service” → **OK**
- 3 **[▼]/[▲]**: “Bel functies” → **OK**
- 4 **[▼]/[▲]**: “Doorschakelen” → **OK**
- 5 Ga door met de gewenste handeling.
 - **Als er 1 lijn is geregistreerd:**
Ga naar stap 6.
 - **Als er 2 of meer lijnen zijn geregistreerd:**
[▼]/[▲]: Selecteer de gewenste lijn. → **OK**
- 6 **[▼]/[▲]**: “Geen antwoord” → **OK**
- 7 **[▼]/[▲]**: “Aantal Belsign.” → **OK**
- 8 Voer het aantal keer overgaan voor doorschakelen in (0, 2-20 keer overgaan). → **OK** → **[↵]**

Niet storen

Met deze functie laat u het apparaat oproepen op bepaalde lijnen weigeren.

De standaardinstelling is “**UIT**”.

Belangrijk:

- Het wordt aanbevolen deze instelling in overleg met de beheerder te programmeren. Neem voor meer informatie contact op met de systeembeheerder.

- Als deze functie wel is ingesteld op uw apparaat, hebben de instellingen van het telefoonsysteem mogelijk voorrang.
- Deze functie is niet beschikbaar voor gedeelde lijnen.
- De oproep wordt in de bellerlijst (pagina 40) met ✓ vastgelegd nadat de oproep is geweigerd.

- 1  (middelste soft toets)
- 2 **[▼]/[▲]**: “IP Service” → **OK**
- 3 **[▼]/[▲]**: “Bel functies” → **OK**
- 4 **[▼]/[▲]**: “Niet storen” → **OK**
- 5 Ga door met de gewenste handeling.
 - **Als er 1 lijn is geregistreerd:**
Ga naar stap 6.
 - **Als er 2 of meer lijnen zijn geregistreerd:**
[▼]/[▲]: Selecteer de gewenste lijn. → **OK**
- 6 **[▼]/[▲]**: Selecteer “AAN” of “UIT”. → **OK** → **[↵]**

Anonieme oproepen blokkeren

Met deze functie laat u het apparaat oproepen weigeren als er een oproep zonder telefoonnummer wordt ontvangen.

De standaardinstelling is “UIT”.

Belangrijk:

- Het wordt aanbevolen deze instelling in overleg met de beheerder te programmeren. Neem voor meer informatie contact op met de systeembeheerder.
- Deze functie is niet beschikbaar voor gedeelde lijnen.
- De oproep wordt in de bellerlijst (pagina 40) met ✓ vastgelegd nadat de oproep is geweigerd.

- 1  (middelste soft toets)
- 2 **[▼]/[▲]**: “IP Service” → **OK**
- 3 **[▼]/[▲]**: “Bel functies” → **OK**
- 4 **[▼]/[▲]**: “Anoniem blokk.” → **OK**
- 5 Ga door met de gewenste handeling.
 - **Als er 1 lijn is geregistreerd:**
Ga naar stap 6.
 - **Als er 2 of meer lijnen zijn geregistreerd:**
[▼]/[▲]: Selecteer de gewenste lijn. → **OK**
- 6 **[▼]/[▲]**: Selecteer “AAN” of “UIT”. → **OK** → **[↵]**

Inkomende oproepen blokkeren (alleen met nummerherkenning)

Deze functie zorgt ervoor dat het toestel oproepen van bepaalde telefoonnummers weigert als u deze oproepen

(telemarketingnummers bijvoorbeeld) niet wilt aannemen.

Als nu een oproep binnenkomt, gaat het toestel niet over op het moment waarop de beller wordt geïdentificeerd. Als een telefoonnummer overeenkomt met een nummer uit de lijst met geblokkeerd nummers, wordt de oproep door het apparaat geweigerd.

Belangrijk:

- Als er een oproep binnenkomt van een nummer uit de lijst met geblokkeerde nummers, wordt de oproep geweigerd. Vervolgens wordt het nummer vastgelegd in de bellerlijst (pagina 40) met ✖ erbij.

Ongewenste bellers opslaan

U kunt maximaal 30 telefoonnummers opslaan in de lijst voor geblokkeerde nummers. U gebruikt hiervoor de bellerlijst of voert de nummers rechtstreeks in.



Belangrijk:

- Het wordt geadviseerd het telefoonnummer met regiocode voor gesprekken over het openbare netwerk in de lijst met geblokkeerde nummers op te nemen.

Vanuit de bellerlijst:



- 1  (rechter soft toets)
- 2 **[▼]/[▲]**: Selecteer de vermelding die u wilt blokkeren. → 
- 3 **[▼]/[▲]**: “Toev. Blokk. L.” → **OK**
- 4 **[▼]/[▲]**: “JA” → **OK** → **[↵]**

Door telefoonnummers in te voeren:

- 1  (middelste soft toets) → **[#][2][1][7]** → 
- 2 Voer het telefoonnummer in (maximaal 24 cijfers). → **OK**
 - Druk voor het wissen van een cijfer op **C**.
- 3 **[↵]**

Geblokkeerde nummers

weergeven/bewerken/wissen

- 1  (middelste soft toets) → **[#][2][1][7]**
- 2 **[▼]/[▲]**: Selecteer de gewenste naam.
 - Als u wilt stoppen, drukt u op **[↵]**.
- 3 Ga door met de gewenste handeling.
 - **Een nummer bewerken:**
 → **[▼]/[▲]**: “Wijzigen” → **OK** → Bewerk het telefoonnummer. → **OK** → **[↵]**
 - **Een nummer wissen:**
 → **[▼]/[▲]**: “Wissen” → **OK** → **[▼]/[▲]**: “JA” → **OK** → **[↵]**

Opmerking:

- Druk tijdens het bewerken op de gewenste kiestoets om toe te voegen en **C** om te wissen.

Anonieme oproepen (nummerweergave blokkeren)

Met deze functie belt u anoniem op. De standaardinstelling is "UIT".

Belangrijk:

- Het wordt aanbevolen deze instelling in overleg met de beheerder te programmeren. Neem voor meer informatie contact op met de systeembeheerder.

- 1 **[M]** (middelste soft toets)
- 2 **[v]/[Δ]**: "IP Service" → **OK**
- 3 **[v]/[Δ]**: "Bel functies" → **OK**
- 4 **[v]/[Δ]**: "Blok Caller ID" → **OK**
- 5 Ga door met de gewenste handeling.
 - **Als er 1 lijn is geregistreerd:**
Ga naar stap 6.
 - **Als er 2 of meer lijnen zijn geregistreerd:**
[v]/[Δ]: Selecteer de gewenste lijn. → **OK**
- 6 **[v]/[Δ]**: Selecteer "AAN" of "UIT". → **OK** → **[←]**

Datum en tijd

Stel dit in als het apparaat de datum en tijd niet weergeeft. U stelt de datum en tijd in via de web-gebruikersinterface of programmeert het zo, dat deze automatisch worden ingesteld met SNTP. Via de web-gebruikersinterface kunt u ook de zomertijd instellen. Neem voor meer informatie contact op met de systeembeheerder.

- 1 **[M]** (middelste soft toets) → **[#][1][0][1]**
- 2 Voer de huidige dag, maand en jaar in.
Voorbeeld: 15 maart 2010
[1][5][0][3][1][0]
- 3 Voer de huidige tijd (uren en minuten) in.
Voorbeeld: 9:30
[0][9][3][0]
 - U kunt de 24-uurs of 12-uurs klokweergave ("AM" of "PM") selecteren door op **12/24** te drukken.
- 4 **OK** → **[←]**

Opmerking:

- Voor het corrigeren van een cijfer verplaatst u de cursor met **[←]**, **[→]**, **[Δ]** en **[v]** naar het

desbetreffende cijfer, waarna u de correctie aanbrengt.

De PIN (persoonlijk identificatienummer) van het basisstation wijzigen

Belangrijk:

- Noteer uw nieuwe PIN als u de PIN wijzigt. De PIN wordt niet door het toestel weergegeven. Raadpleeg de leverancier van uw telefoonsysteem als u uw PIN bent vergeten.

- 1 **[M]** (middelste soft toets) → **[#][1][3][2]**
- 2 Voer de huidige basisstation-PIN van 4 cijfers in (standaard: "0000").
- 3 Voer de nieuwe basisstation-PIN van 4 cijfers in. → **OK** → **[←]**

De software van het basisstation bijwerken

De leverancier van uw telefoonsysteem kan van tijd tot tijd nieuwe functies aanbieden en de softwareversie verbeteren. Als u het bijwerken van de software van het basisstation op handmatig instelt via de web-interface, moet u de update inladen als "Update versie. Druk op OK" wordt weergegeven. Neem voor meer informatie contact op met de systeembeheerder.

Belangrijk:

- Verzeker u ervan dat de indicator **[G]** op het basisstation groen is en er geen lijn wordt gebruikt (pagina 9).
- 1 Druk op **OK** terwijl "Update versie. Druk op OK" wordt weergegeven.
 - De huidige en nieuwe basisstationsoftwareversie worden weergegeven.
 - Als u de update later wilt inladen, drukt u op **X**. Als u gereed bent voor het inladen, raadpleegt u "De softwareversie van het basisstation controleren", pagina 37.

2 **OK**

Opmerking:

- De indicator **[G]** op het basisstation knippert tijdens het inladen. Als het inladen is voltooid, stopt de indicator **[G]** met knipperen en blijft deze stabiel groen.

De softwareversie van het basisstation controleren

- 1  (middelste soft toets) → **[#][1][5][6]**
 - De huidige softwareversie van het basisstation wordt weergegeven. Als u wilt stoppen, drukt u op **[←]**.
- 2 Als “**Update versie?**” wordt weergegeven, drukt u op **OK** voor inladen. Als u wilt stoppen zonder in te laden, drukt u op **X**.

Programmeren via de web-gebruikersinterface

U kunt de volgende functies via de web-gebruikersinterface programmeren. Hiervoor is een wachtwoord nodig. Neem voor meer informatie contact op met de systeembeheerder.

- Netwerkinstellingen^{*1}
- Gesprek doorschakelen^{*2} (pagina 28, 34)
- Niet storen^{*3} (pagina 28, 34)
- Anonieme oproepen blokkeren^{*4} (pagina 29, 35)
- Inkomende oproepen blokkeren^{*5} (pagina 29, 35)
- Anonieme oproepen^{*6} (nummerweergave blokkeren, pagina 30, 36)
- De software van het basisstation bijwerken^{*7} (pagina 30, 36)

*1 Deze functie wordt in de web-gebruikersinterface uitgelegd als "Network"/"Netwerk".

*2 Deze functie wordt in de web-gebruikersinterface uitgelegd als "Call Forward"/"Doorschakelen".

*3 Deze functie wordt in de web-gebruikersinterface uitgelegd als "Do Not Disturb"/"Niet storen".

*4 Deze functie wordt in de web-gebruikersinterface uitgelegd als "Block Anonymous Call"/"Blokkeer anonieme gesprekken".

*5 Deze functie wordt in de web-gebruikersinterface uitgelegd als "Call Rejection Phone Numbers"/"Telefoonnummers welke niet beantwoord hoeven te worden".

*6 Deze functie wordt in de web-gebruikersinterface uitgelegd als "Block Caller ID"/"Blokkeer nummerweergave".

*7 Deze functie wordt in de web-gebruikersinterface uitgelegd als "Firmware Update".

Ingesloten web

Telkens als u functies met een computer programmeert, moet u de web-gebruikersinterface activeren. Na het inschakelen van de computer is de web-gebruikersinterface uitgeschakeld. De standaardinstelling is "UIT".

Handset

1  (midden van de joystick) → **[#][5][3][4]**

2 **[v]/[▲]**: Selecteer de gewenste instelling.

3 **OK** → **[↶]**

Basisstation

1  (middelste soft toets) → **[#][5][3][4]**

2 **[v]/[▲]**: Selecteer de gewenste instelling.

3 **OK** → **[↶]**

Een apparaat registreren

Aanvullende apparaten bedienen

Aanvullende handsets

Bij het basisstation kunnen maximaal 6 handsets worden geregistreerd.

Belangrijk:

- Het model aanvullende handset voor dit toestel vindt u op pagina 5. Als u een ander model handset gebruikt, kunnen sommige functies (beltooninstellingen, telefoonboek enzovoort) niet beschikbaar zijn.

Een handset bij het basisstation registreren



De meegeleverde handset en het basisstation zijn reeds geregistreerd. Als om de een of andere reden de handset niet op het basisstation is geregistreerd (als bijvoorbeeld  wordt weergegeven, ook al is de handset in de buurt van het basisstation), registreert u de handset opnieuw.

1 Handset:



 (midden van de joystick) → **[#][1][3][0]**

2 Basisstation:

■ KX-TGP500:

Houd  ongeveer 4 seconden ingedrukt totdat  rood begint te knipperen.

■ KX-TGP550:

Houd  ongeveer 4 seconden ingedrukt totdat u de registratietoontoon hoort en  rood begint te knipperen.

- Als alle geregistreerde handsets overgaan, breekt u af met een druk op dezelfde toets. Herhaal vervolgens vanaf stap 1.



- De volgende stap moet binnen 90 seconden uitgevoerd zijn.

3 Handset:



4 Wacht tot “PIN Basis” wordt weergegeven. →

Voer de basisstation-PIN in (standaard: “0000”).
→ Druk op **OK** en wacht tot u een lange toon hoort.

- Raadpleeg de leverancier van uw telefoonsysteem als u uw PIN bent vergeten.
- Als de handset met succes is geregistreerd, wordt  vervangen door .

Opmerking:

- Wanneer u een aanvullende handset koopt, raadpleeg dan de handleiding van dit toestel voor registratie ervan.

De registratie van een handset opheffen

Met een handset kunt u de registratie daarvan (of de registratie van een andere handset) bij het basisstation opheffen. Hierdoor kan de handset de draadloze verbinding met het systeem beëindigen.

Handset

1  (midden van de joystick) → **[#][1][3][1]**

2 **[3][3][5]** → **OK**



3 **[v]/[▲]**: Selecteer de gewenste unit. → **OK**

4 **[v]/[▲]**: “JA” → **OK**

- Als u een andere handset annuleert dan degene die u nu gebruikt, sluit u af met **[*]**.

Basisstation

Beschikbaar voor: KX-TGP550

1 Houd  ingedrukt totdat u de registratietoontoon hoort en  rood begint te knipperen.

- Als alle geregistreerde handsets overgaan, breekt u af met een druk op dezelfde toets. Herhaal vervolgens deze stap.

2 Houd het handsetnummer dat u wilt annuleren (**[1]** – **[6]**) ingedrukt totdat u de bevestigingstoon hoort.

Nummerherkennings-service gebruiken

De beschikbaarheid van deze dienst is afhankelijk van uw telefoonsysteem. Neem voor meer informatie contact op met de systeembeheerder.

Nummerherkennings-mogelijkheden

Als u een externe oproep ontvangt, worden de gegevens van de beller weergegeven. De bellergegevens van de laatste 100 bellers worden in de lijst met bellers geregistreerd, gesorteerd van meest recent tot oudste.

- Als de ontvangen oproep anoniem is, wordt "Anoniem bellen" weergegeven.

Gemiste oproepen

Als een oproep niet wordt aangenomen, wordt deze door het toestel als een gemiste oproep beschouwd en wordt "Gemist gesprek" weergegeven. Hierdoor weet u of u de bellerlijst moet bekijken om te zien wie er heeft gebeld terwijl u weg was.

Weergave van namen uit telefoonboek

Als nummerinformatie wordt ontvangen die overeenkomt met een nummer dat in het telefoonboek is opgeslagen, wordt de opgeslagen naam weergegeven en in de bellerlijst vastgelegd.

Beltoon-ID

Met deze functie herkent u wie er opbelt doordat verschillende beltonen worden gebruikt voor verschillende nummers die in het telefoonboek zijn opgeslagen (pagina 20, 23). U kunt aan elk nummer in het telefoonboek een andere beltoon toewijzen. Als er een oproep binnenkomt van een beller uit het telefoonboek, wordt de toegewezen beltoon gebruikt nadat de gegevens van de beller zijn weergegeven.





Bellerlijst

Belangrijk:

- Controleer of de datum en tijd van het toestel goed zijn ingesteld (pagina 30, 36).







De bellerlijst weergeven en terugbellen

Handset

- 1  (linker soft toets)
- 2 Druk de joystick naar beneden voor recentere oproepen of druk de joystick naar boven voor oudere oproepen.
 - U geeft meer gedetailleerde informatie over de beller weer met .
- 3 Druk op  om terug te bellen. Als u wilt stoppen, drukt u op .





Basisstation



Beschikbaar voor: KX-TGP550

- 1  (rechter soft toets)
- 2 Druk op  om te zoeken vanaf de meest recente oproep, of op  om te zoeken vanaf de oudste oproep.
 - Als er een pijl (▶) na het nummer wordt weergegeven, is niet het hele telefoonnummer zichtbaar. Druk op  voor de rest van de cijfers. Druk op  om terug te keren naar het vorige scherm.
- 3 Voor terugbellen neemt u de hoorn van de haak. Als u wilt stoppen, drukt u op .

Opmerking voor handset en basisstation:

- Als de vermelding al is bekeken of beantwoord, wordt "✓" weergegeven, ook al is dit vanaf een ander apparaat gebeurd.
- In stap 3 gebruikt het apparaat voor het terugbellen automatisch de lijn waarop de oproep is ontvangen. Als u een lijn wilt selecteren:

Handset:  → /: selecteer de gewenste lijn. → 

Basisstation (KX-TGP550):  → /: selecteer de gewenste lijn. → Pak de handset met snoer op.

Telefoonnummers van bellers bewerken voordat u terugbelt

Handset

- 1  (linker soft toets)

- 2 **[▼]/[▲]**: Selecteer de gewenste naam.
 - U geeft meer gedetailleerde informatie over de beller weer met **[E/P]**.
- 3 **[E/P]**
- 4 **[▼]/[▲]**: “Bewerk en bel” → **OK**
- 5 Bewerk het nummer.
 - Druk op de kiestoets (**[0]** – **[9]**) voor toevoegen of **[C]** voor verwijderen.
- 6 Druk op **[↵]** of **[↶]**.

Basisstation

Beschikbaar voor: KX-TGP550

- 1 **[➡]** (rechter soft toets)
- 2 **[▼]/[▲]**: Selecteer de gewenste naam.
 - Als er een pijl (**[▶]**) na het nummer wordt weergegeven, is niet het hele telefoonnummer zichtbaar. Druk op **[▶]** voor de rest van de cijfers. Druk op **[◀]** om terug te keren naar het vorige scherm.
- 3 **[E/P]**
- 4 **[▼]/[▲]**: “Bewerk en bel” → **OK**
- 5 Bewerk het nummer.
 - Druk op de kiestoets (**[0]** – **[9]**) voor toevoegen of **[C]** voor verwijderen.
- 6 Pak de handset met snoer op.

Opmerking voor handset en basisstation:

- In stap 6 gebruikt het apparaat voor het terugbellen automatisch de lijn waarop de oproep is ontvangen. Als u een lijn wilt selecteren:

Handset: **[↵]** → **[▼]/[▲]**: selecteer de gewenste lijn. → Druk op **[↵]** of **[↶]**.

Basisstation (KX-TGP550): **[↵]** → **[▼]/[▲]**: selecteer de gewenste lijn. → Pak de handset met snoer op.

Gegevens van geselecteerde bellers wissen

Handset

- 1 **[➡]** (linker soft toets)
- 2 **[▼]/[▲]**: Selecteer de gewenste naam. → **[E/P]**
- 3 **[▼]/[▲]**: “Wissen” → **OK**
- 4 **[▼]/[▲]**: “JA” → **OK** → **[↶]**

Basisstation

Beschikbaar voor: KX-TGP550

- 1 **[➡]** (rechter soft toets)
- 2 **[▼]/[▲]**: Selecteer de gewenste naam. → **[X]**
- 3 **[▼]/[▲]**: “JA” → **OK** → **[↵]**

Gegevens van alle bellers wissen

Handset

- 1 **[➡]** (linker soft toets) → **[X]**
- 2 **[▼]/[▲]**: “JA” → **OK**

Basisstation

Beschikbaar voor: KX-TGP550

- 1 **[➡]** (rechter soft toets) → **[X]**
- 2 **[▼]/[▲]**: “JA” → **OK**

Bellerinfo in het telefoonboek opslaan

Handset

- 1 **[➡]** (linker soft toets)
- 2 **[▼]/[▲]**: Selecteer de gewenste naam.
 - U geeft meer gedetailleerde informatie over de beller weer met **[E/P]**.
- 3 **[E/P]**
- 4 **[▼]/[▲]**: “Opslaan tel.boek” → **OK**
- 5 Ga verder vanaf stap 3, “Namen bewerken”, pagina 20.

Basisstation

Beschikbaar voor: KX-TGP550

- 1 **[➡]** (rechter soft toets)
- 2 **[▼]/[▲]**: Selecteer de gewenste naam.
 - Als er een pijl (**[▶]**) na het nummer wordt weergegeven, is niet het hele telefoonnummer zichtbaar. Druk op **[▶]** voor de rest van de cijfers. Druk op **[◀]** om terug te keren naar het vorige scherm.
- 3 **[E/P]**
- 4 **[▼]/[▲]**: “Opslaan tel.boek” → **OK**
- 5 Ga verder vanaf stap 3, “Namen bewerken”, pagina 23.

Voicemailservice



De beschikbaarheid van voicemail is afhankelijk van uw telefoonsysteem. Uw telefoonsysteem neemt de voor u bestemde oproepen aan wanneer u niet beschikbaar bent om de telefoon aan te nemen of wanneer uw lijn bezet is. De berichten worden door uw telefoonsysteem opgenomen, niet door uw telefoon. Neem contact op met de leverancier van uw telefoonsysteem voor meer informatie over deze dienst.

Voicemailberichten afluisteren

Door het apparaat wordt u op de volgende manieren op nieuwe voicemailberichten geattendeerd:



- Op de display wordt “**Nieuwe voicemail**” weergegeven als er een berichtindicatieservice beschikbaar is.
- de berichtindicator op de handset knippert langzaam als de berichtenwaarschuwingsfunctie (“Berichtenwaarschuwing”, pagina 42) is ingeschakeld.
- **KX-TGP550**: de indicator  op het basisstation knippert.

Handset

- 1  (midden van de joystick)
- 2 **[▼]/[▲]**: “**Nieuwe voicemail**” → **OK**
- 3 **[▼]/[▲]**: Selecteer de gewenste lijn. → **OK**
 -  wordt naast de lijn weergegeven als deze nieuwe berichten heeft.
 - Als er een pijl (▶) na het nummer wordt weergegeven, is niet het hele telefoonnummer zichtbaar.
Druk de joystick naar rechts voor het weergeven van de rest van de cijfers. Druk de joystick naar links als u terug wilt naar het vorige scherm.
- 4 Druk na afloop op **[↶]**.

Basisstation

Beschikbaar voor: KX-TGP550

- 1 **[]** → **[▼]/[▲]**: Selecteer de gewenste lijn. → **OK**
 -  wordt naast de lijn weergegeven als deze nieuwe berichten heeft.
 - Als er een pijl (▶) na het nummer wordt weergegeven, is niet het hele telefoonnummer zichtbaar.
Druk op **[▶]** voor de rest van de cijfers. Druk op **[◀]** om terug te keren naar het vorige scherm.
 - Neem indien nodig de hoorn van de haak.
- 2 Druk na afloop op **[]** of leg de hoorn op de haak.

Berichtenwaarschuwing

U kunt selecteren of de berichtenindicator op de handset langzaam knippert als er nieuwe voicemailberichten zijn opgenomen. De standaardinstelling is “UIT”.

Handset

- 1  (midden van de joystick) → **[#][3][4][0]**

- 2 **[▼]/[▲]**: Selecteer de gewenste instelling. → **OK**
→ **[↶]**

Opmerking:

- Als de berichtenwaarschuwing is ingeschakeld, wordt de bedrijfsduur van de batterij korter.

Intercomfuncties tussen handsets

Intercom

Intercomgesprekken kunnen met meerdere handsets tegelijk worden gevoerd.

Opmerking:

- Als u over de intercom praat en een externe oproep ontvangt, hoort u onderbrekingstonen (pagina 27). Druk op gevolgd door als u de oproep wilt aannemen.
- Wanneer u de handset wilt oproepen, blijft de oproepen handset 1 minuut piepen.

Een gesprek voeren via de intercom

- 1 (midden van de joystick) → /: “Intercom” →
- 2 /: Selecteer de gewenste unit. →
 - Druk op om het oproepen te stoppen.
- 3 Als het gesprek beëindigd is, drukt u op .

Een intercomoproep aannemen

- 1 Neem op met .
- 2 Als het gesprek beëindigd is, drukt u op .

Automatische intercom/kamermonitor

Met deze functie kunt u:

- intercomoproepen beantwoorden zonder knoppen op de handset in te drukken.
- luisteren naar het geluid in een kamer waar de handset zich bevindt.

Automatische intercom in- en uitschakelen

“UIT” (standaard): hiermee schakelt u deze functie uit.

“Aan (Belt. aan)”: als u een intercomoproep ontvangt, gaat de handset 2 keer over, waarna de luidspreker automatisch wordt ingeschakeld.

“Aan (Belt. uit)”: als u een intercomoproep ontvangt, gaat de handset niet over en wordt de luidspreker automatisch ingeschakeld. Hiermee kunt u gemakkelijk bijvoorbeeld een babykamer controleren vanuit andere delen van het huis.

- 1 (midden van de joystick) → [2][7][3]
- 2 /: Selecteer de gewenste instelling.
- 3 →

Opmerking:

- Automatische intercom kunt u niet gebruiken als:
 - uw handset een doorgeschakelde externe oproep ontvangt.

- all handsets door het basisstation worden opgeroepen.

Intercomoproepen beantwoorden met automatische intercom

- 1 Als u door een andere handset wordt opgeroepen, spreekt u in de microfoon.
 - U schakelt naar een normaal gesprek met .
- 2 U hangt het intercomgesprek op met .

Het geluid in een kamer volgen

U kunt luisteren naar het geluid in een kamer waar een andere handset zich bevindt.

Belangrijk:

- Voordat u deze functie gebruikt, stelt u automatische intercom op de doelhandset in op “Aan (Belt. uit)” voor het toestaan van benadering door andere handsets.
 - 1 Bel de doelhandset (pagina 43).
 - U kunt naar het geluid luisteren.
 - 2 Indien nodig dempt u uw geluid met .
 - 3 U stopt het volgen met .

Doorverbinden

Externe gesprekken kunnen tussen 2 handsets worden doorgeschakeld.

- 1 Druk tijdens een extern gesprek op .
- 2 /: “Intercom” →
- 3 /: Selecteer de gewenste handset. →
- 4 Wacht tot de opgeroepen handset wordt opgenomen.
 - Druk als er geen antwoord is op om terug te keren naar het externe gesprek.
- 5

Oproepen doorschakelen zonder met de gebruiker van de andere handset te spreken

- 1 Voer de stappen uit vanaf 1 t/m 3, “Doorverbinden”, pagina 43.
- 2
 - Het externe gesprek gaat op de andere handset over.

Opmerking:

- Als de gebruiker van de andere handset niet binnen 1 minuut opneemt, gaat de oproep weer op uw handset over.

Een doorverbonden gesprek beantwoorden

Neem op met .

Opmerking:

- Nadat de persoon die de oproep heeft gedaan heeft opgehangen, kunt u met de externe beller praten.

Intercomfuncties tussen de handset en het basisstation (alleen KX-TGP550)

Intercom

U kunt intercomoproepen doen tussen de handset en het basisstation.

Opmerking:

- Als u over de intercom praat en een externe oproep ontvangt, hoort u onderbrekingstonen (pagina 27, 33).
 - Druk op gevolgd door als u de oproep op de handset wilt aannemen.
 - Als u de oproep op het basisstation wilt aannemen, plaatst u de hoorn op de haak en tilt u deze weer op. Als u de luidspreker gebruikt, drukt u 2 keer op .
- Wanneer u de handset wilt oproepen, blijft de opgeroepen handset 1 minuut piepen.

Een gesprek voeren via de intercom

Handset

- 1 (midden van de joystick)
- 2 : “Intercom” → **OK**
- 3 : Selecteer de gewenste unit. →
 - Druk op om het oproepen te stoppen.
- 4 Als het gesprek beëindigd is, drukt u op .

Basisstation

- 1 Druk op – of .
 - Neem indien nodig de hoorn van de haak.
 - Voor het stoppen van het oproepen drukt u op dezelfde knop.
- 2 Als het gesprek is beëindigd, drukt u op of legt u de hoorn op de haak.

Een intercomoproep aannemen

Handset

- 1 Neem op met .
- 2 Als het gesprek beëindigd is, drukt u op .

Basisstation

- 1 Neem de hoorn op of druk op om de oproep aan te nemen.
- 2 Als het gesprek is beëindigd, drukt u op of legt u de hoorn op de haak.

Intercomoproepen beantwoorden met automatische intercom

Schakel automatische intercom in, voordat u deze gebruikt (pagina 43).

Handset

- 1 Als u door het basisstation wordt opgeroepen, spreekt u in de microfoon.
 - U schakelt naar een normaal gesprek met .
- 2 U hangt het intercomgesprek op met .

Het geluid in een kamer volgen met automatische intercom

Met automatische intercom kunt u luisteren naar het geluid in een kamer waar de handset zich bevindt.

Belangrijk:

- Voordat u deze functie gebruikt, stelt u automatische intercom op de doelhandset in op “Aan (Beit. uit)” voor het toestaan van benadering door het basisstation.

Basisstation

- 1 Bel de doelhandset (pagina 44).
 - U kunt naar het geluid luisteren.
- 2 Indien nodig dempt u uw geluid met .
- 3 Voor het beëindigen van het volgen drukt u op of legt u de hoorn op de haak.

Doorverbinden

U kunt externe oproepen doorverbinden tussen de handset en het basisstation.

Handset

- 1 Druk tijdens een extern gesprek op .
- 2 : “Intercom” → **OK**
- 3 : selecteer het basisstation. →
- 4 Wacht tot de opgeroepen handset wordt opgenomen.
 - Druk als er geen antwoord is op om terug te keren naar het externe gesprek.
- 5

Basisstation



- 1 Druk tijdens een extern gesprek op – of .
- 2 Wacht tot de opgeroepen handset wordt opgenomen.
 - Druk, als er geen antwoord komt, op dezelfde knop als in stap 1 om terug te keren naar het externe gesprek.
- 3 Leg de handset met snoer op de haak.

Oproepen doorbinden zonder met de gebruiker van de andere handset of het basisstation te spreken

Handset

- 1 Voer de stappen uit vanaf 1 t/m 3, "Doorverbinden", pagina 44.
- 2 
 - De externe oproep gaat op het andere apparaat over.

Basisstation

- 1 Druk tijdens een extern gesprek op [] – [] of [].
- 2 Leg de handset met snoer op de haak.
 - De externe oproep gaat op het andere apparaat over.

Opmerking voor handset en basisstation:

- Als de gebruiker van de andere handset of het basisstation niet binnen 1 minuut opneemt, gaat de oproep weer op uw apparaat over.

Een doorverbonden gesprek beantwoorden

Handset

Neem op met [].

Basisstation





Neem de hoorn op of druk op [] om de oproep aan te nemen.

Opmerking voor handset en basisstation:



- Nadat de persoon die de oproep heeft gedaan heeft opgehangen, kunt u met de externe beller praten.

Handset zoeken

Als u een handset kwijt bent, kunt u er een oproep naar doen.

- 1 **Basisstation:**
 []
 - Alle geregistreerde handsets blijven 1 minuut piepen.
- 2 Oproep stoppen:
Basisstation:
 Druk op [].
Handset:
 - **KX-TGP500:**
 Druk op [].
 - **KX-TGP550:**
 Druk op [] en daarna op [].

Tekens invoeren

 Basisstation /  Handset

Tekens en cijfers voert u in met de kiestoetsen. Elke kiestoets heeft meerdere tekens. Welke tekens u kunt invoeren, hangt van de invoermodus af (pagina 46).

- **Handset:** verplaatst de cursor naar links of rechts met de joystick.
- **Basisstation (KX-TGP550):** verplaatst de cursor naar links of rechts met [**◀**] of [**▶**].
- Druk op de kiestoetsen voor het invoeren van tekens en cijfers.
- Druk op [**C**] voor het wissen van het teken of cijfer dat door de cursor wordt gemarkeerd. Houd [**C**] ingedrukt als u alle tekens en cijfers wilt wissen.
- Druk op [*****] voor hoofdletters of kleine letters.
- Een ander teken van dezelfde kiestoets invoeren:
 - Handset:** druk de joystick naar rechts om de cursor naar de volgende positie te brengen.
 - Basisstation (KX-TGP550):** verplaatst de cursor de volgende positie met [**▶**].

Tekeninvoermodi

De beschikbare tekeninvoermodi zijn Alfabetisch (ABC), Numeriek (0-9), Grieks (ΑΒΓ), Uitgebreid 1 (AÄÅ), Uitgebreid 2 (SŠŠ) en Cyrillisch (АБВ). Voor tekens uit deze invoermodi, met uitzondering van Numeriek, selecteert u het teken door de kiestoets meerdere keren in te drukken.

Als het tekeninvoerscherm door het toestel wordt weergegeven:

1/A/? (rechter soft toets) → [**▼**]/[**▲**]: Selecteer een tekeninvoermodus. → **OK**

Alfabetische tekentabel (ABC)

0	1	ABC 2	DEF 3	GHI 4	JKL 5	MNO 6	PQRS 7	TUV 8	WXYZ 9	#
Spatie 0	Spatie # & ' () * 2	A B C 3	D E F 3	G H I 4	J K L 5	M N O 6	P Q R S 7	T U V 8	W X Y Z 9	#
	, - . / 1	a b c 2	d e f 3	g h i 4	j k l 5	m n o 6	p q r s 7	t u v 8	w x y z 9	

Tabel cijferinvoer (0-9)

0	1	ABC 2	DEF 3	GHI 4	JKL 5	MNO 6	PQRS 7	TUV 8	WXYZ 9	#
0	1	2	3	4	5	6	7	8	9	#

Tabel Griekse tekens (ΑΒΓ)

0	1	ABC 2	DEF 3	GHI 4	JKL 5	MNO 6	PQRS 7	TUV 8	WXYZ 9	#
Spatie 0	Spatie # & ' () * 2	A B Γ 3	Δ E Z 3	H Θ I 4	K Λ M 5	N Ξ O 6	Π Ρ Σ 7	T Υ Φ 8	X Ψ Ω Ξ 9	#
	, - . / 1									

Tabel uitgebreide tekenset 1 (AĂÄ)

0	1	ABC2	DEF3	GHI4	JKL5	MNO6	PQRS7	TUV8	WXYZ9	#
Spatie 0	Spatie # & ' () * , - . / 1	A Ă Ä Â Ã Ä Å Æ B C Ç 2	D Ę Ě É Ê Ë Ĕ ĕ F 3	G Ğ H I Ĩ Ī Ĵ ĵ 4	J K L 5	M N Ń O Ő Ó Ô Ö 6	P Q R S Ş ß 7	T U Ū Ú Ŭ Ü Ů V 8	W Ű X Y Ÿ Z 9	#
		a à á â ã ä å æ b c ç 2	d e è é ê ë ĕ f 3	g ğ h i ĩ ĵ ĵ 4	j k l 5	m n ñ o ö ó ô õ ö ø 6	p q r s ş ß 7	t u ū ú ŭ ü ů v 8	w ŵ x y ŷ z 9	

Tabel uitgebreide tekenset 2 (SŠŠ)

0	1	ABC2	DEF3	GHI4	JKL5	MNO6	PQRS7	TUV8	WXYZ9	#
Spatie 0	Spatie # & ' () * , - . / 1	A Á Ā Ā B C Č Ć 2	D Ď ě É Ě ě F 3	G H I Í 4	J K L Ľ Ĺ 5	M N Ń Ń O Ó Ŕ Š 6	P Q R Š Ř S Š Š Ť 7	T Ť U Ú Ŭ Ü Ů V 8	W X Y Ÿ Ź Ž 9	#
		a á ā ā b c č ć 2	d ě e é ě ě f 3	g h i í í 4	j k l ĺ ĺ ľ 5	m n ŋ ň o ó ř š 6	p q r ř ř s š š ť 7	t ť u ú ű ü ü ů v 8	w x y ŷ ź ž 9	

Tabel Cyrillische tekens (AББ)

0	1	ABC2	DEF3	GHI4	JKL5	MNO6	PQRS7	TUV8	WXYZ9	#
Spatie 0 Ğ Ę Ī İ Ÿ	Spatie # & ' () * , - . / 1	A Б В Г 2	Д Е Ж З 3	И Й К Л 4	М Н О П 5	Р С Т У 6	Ф Х Ц Ч 7	Ш Щ Ъ Ы Ь 8	Ъ Э Ю Я 9	#
Spatie 0 Ğ Ę Ī İ Ÿ		a б в г 2	д е ж з 3	и й к л 4	м н о п 5	р с т у 6	ф х ц ч 7	ш щ ъ ы ь 8	ъ э ю я 9	

Riemclip

■ Aanbrengen



■ Verwijderen



Wandmontage

Oplader

- 1 Draai de schroeven (niet meegeleverd) vast in de wand.

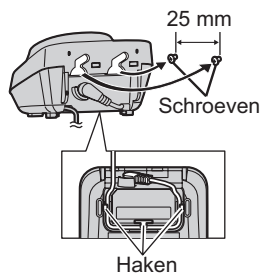

- 2 Breng de oplader aan (1) en schuif de oplader naar beneden (2) en naar rechts (3) totdat hij goed vastzit.

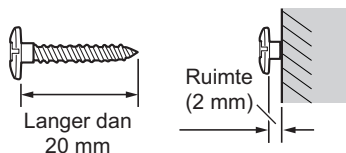
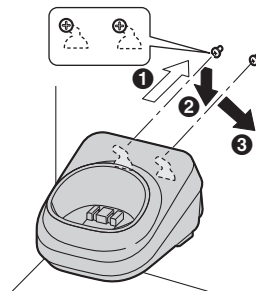

Opmerking:

- Zorg ervoor dat de wand het gewicht van de eenheid kan dragen.

Basisstation (KX-TGP500)

- 1 Verwijder de basisstationstandaard door te drukken (1) en naar beneden te schuiven (2).

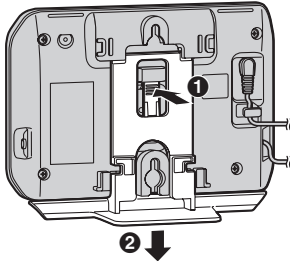

- 2 Monteer het basisstation door de schroeven (niet meegeleverd) in de ronde openingen ervan te plaatsen, en schuif het basisstation vervolgens naar beneden zodat het stevig vast zit.

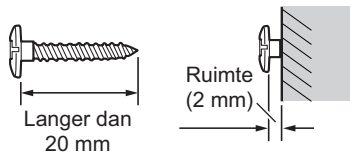
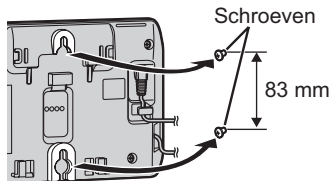

Opmerking:

- Zorg ervoor dat de wand het gewicht van de eenheid kan dragen.



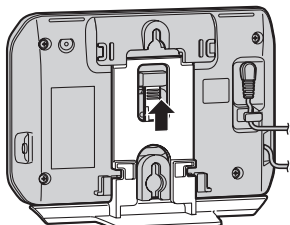

De basisstationstandaard aanbrengen

Breng de basisstationstandaard aan door het uitsteeksel in het slot van het basisstation te passen. Schuif vervolgens de standaard tot deze klikt.



Foutmeldingen

Als het apparaat een probleem waarneemt, wordt een van de volgende meldingen op het display weergegeven.



Melding	Oorzaak/oplossing
Bezet	<ul style="list-style-type: none"> • Het gebelde apparaat is in gebruik. • De lijn waarbij u zich probeerde aan te sluiten, is niet ingesteld op het accepteren van andere apparaten (pagina 15, 18). • Er worden al 3 lijnen gebruikt. Wacht tot  wordt vervangen door  (pagina 10). • Andere apparaten zijn in gebruik en het systeem is bezet, hoewel  wordt weergegeven. Probeer het later opnieuw. • De handset die u gebruikt is te ver van het basisstation. Ga dichterbij staan en probeer het opnieuw. • De lijn is in gebruik. U kunt de status van de lijn controleren (pagina 12).
Error	<ul style="list-style-type: none"> • Er zijn andere apparaten in gebruik en het systeem is bezet. Probeer het later opnieuw.
Mislukt	<ul style="list-style-type: none"> • Kopiëren telefoonboek mislukt (pagina 21, 24). Controleer of het andere apparaat (de ontvanger) stand-by is en probeer het opnieuw.
Onvoltooid	<ul style="list-style-type: none"> • De telefoonboekkopie is niet volledig. Het geheugen van het telefoonboek van de ontvanger is vol. Wis de overbodige telefoonboekgegevens (pagina 20, 23) van de andere handset (de ontvanger) en probeer het opnieuw.
Ongeldig	<ul style="list-style-type: none"> • Het apparaat heeft geen geregistreerde lijn. Neem contact op met de systeembeheerder. • De handset die u vanaf het basisstation oproept, is niet geregistreerd (alleen KX-TGP550). • Als de indicator  nog steeds niet groen is, raadpleegt u " (status)-indicator", pagina 52.
Geheugen Vol	<ul style="list-style-type: none"> • Het telefoonboekgeheugen is vol. Wis overbodige nummers (pagina 20, 23). • Het geheugen met geblokkeerde nummers is vol. Wis overbodige nummers (pagina 29, 35).
Geen verb.bs. AC adapter opnieuw aansl.	<ul style="list-style-type: none"> • De handset heeft geen verbinding met het basisstation meer. Ga dichterbij het basisstation staan en probeer het opnieuw. • Trek de stekker van de wisselstroomadapter van het basisstation uit het stopcontact om het apparaat te resetten. Steek de stekker weer in het stopcontact en probeer het opnieuw. • Misschien is de handset niet meer geregistreerd. Registreer de handset opnieuw (pagina 39).
Sluit Ethernet kabel aan.	<ul style="list-style-type: none"> • De meegeleverde ethernetkabel is nog niet of niet goed aangesloten. Controleer de aansluitingen. Raadpleeg de Beknopte Handleiding voor meer informatie. Als de indicator  nog steeds niet groen is, raadpleegt u " (status)-indicator", pagina 52.

Melding	Oorzaak/oplossing
Gebuiken oplaadbare batterij	<ul style="list-style-type: none"> Er is een verkeerde soort batterij geïnstalleerd (alkaline of mangaan bijvoorbeeld). Gebruik alleen de oplaadbare Ni-MH-batterijen van pagina 5.

Problemen oplossen

Als u na het volgen van de aanwijzingen in dit hoofdstuk nog steeds problemen ondervindt, verwijdert u de wisselstroomadapter van het basisstation en sluit u deze opnieuw aan. Verwijder de batterijen uit de handset en plaats deze opnieuw.



Algemeen gebruik







Probleem	Oorzaak/oplossing
Het apparaat werkt niet.	<ul style="list-style-type: none"> Controleer of de batterijen goed zijn geplaatst. Raadpleeg de Beknopte Handleiding voor meer informatie. Laad de batterijen volledig op. Raadpleeg de Beknopte Handleiding voor meer informatie. Controleer de aansluitingen. Raadpleeg de Beknopte Handleiding voor meer informatie. Trek de stekker van de wisselstroomadapter van het basisstation uit het stopcontact om het apparaat te resetten. Steek de stekker weer in het stopcontact en probeer het opnieuw. De handset is niet bij het basisstation geregistreerd. Registreer de handset (pagina 39).
Ik hoor geen kiestoon.	<ul style="list-style-type: none"> Controleer of de ethernetkabel goed is aangesloten. Raadpleeg de Beknopte Handleiding voor meer informatie. Mogelijk kloppen de netwerkinstellingen niet. Neem voor meer informatie contact op met de systeembeheerder. Installatieproblemen kunnen vaak worden opgelost door alle apparatuur te resetten. Zet eerst de modem, de router, de hub, het basisstation en de computer uit. Zet de apparaten vervolgens weer aan in deze volgorde: modem, router, hub, basisstation, computer. Als u op uw computer geen webpagina's op internet kunt weergeven, controleer dan of er soms verbingsproblemen zijn met uw telefoonsysteem. Neem voor meer informatie contact op met de systeembeheerder.
Ik weet niet hoe ik "Gemist gesprek" op de display moet wissen.	<ul style="list-style-type: none"> U hebt gemiste oproepen die u nog niet hebt bekeken. Bekijk deze en wis het bericht als volgt. Handset: <ol style="list-style-type: none">  (linker soft toets) Druk de joystick naar beneden voor recentere oproepen of druk de joystick naar boven voor oudere oproepen. Basisstation (KX-TGP550): <ol style="list-style-type: none">  (rechter soft toets) Druk op [v] om te zoeken vanaf de meest recente oproep, of op [^] om te zoeken vanaf de oudste oproep.
Ik weet het wachtwoord voor de webgebruikersinterface niet meer.	<ul style="list-style-type: none"> Neem contact op met de systeembeheerder.

Programmeerbare instellingen



Probleem	Oorzaak/oplossing
Ik kan geen onderdelen programmeren.	<ul style="list-style-type: none"> • Programmeren is niet mogelijk terwijl een andere handset of het basisstation wordt gebruikt. Probeer het later opnieuw. • Programmeren is niet mogelijk terwijl door het basisstation gegevens worden ingeladen. Wacht tot de indicator  stopt met knipperen en stabiel groen wordt.
Ik kan de taal op het display niet lezen.	<ul style="list-style-type: none"> • Wijzig de weergavetaal (pagina 12).
Tijdens het programmeren gaat het apparaat over.	<ul style="list-style-type: none"> • Er wordt een oproep ontvangen. Neem de oproep aan en begin opnieuw zodra u hebt opgehangen.
Ik kan een handset niet bij het basisstation registreren.	<ul style="list-style-type: none"> • Het basisstation heeft al het maximum aantal geregistreerde handsets (6). Annuleer ongebruikte handsetaanmeldingen van het basisstation (pagina 39). • U hebt de verkeerde PIN ingevoerd. Raadpleeg de leverancier van uw telefoonsysteem als u uw PIN bent vergeten. • Plaats de handset en het basisstation buiten bereik van andere elektrische apparaten.
Ik heb doorschakelen/niet storen/nummerweergave blokkeren/anonieme oproepen blokkeren geprogrammeerd, maar het apparaat werkt niet zoals ik heb geprogrammeerd.	<ul style="list-style-type: none"> • De functies kunnen door de beheerder zijn geprogrammeerd. Neem voor meer informatie contact op met de systeembeheerder. • Instellingen van het telefoonsysteem hebben mogelijk voorrang op functies die zijn ingesteld op uw apparaat. • Doorschakelen (“Bezet”/“Geen antwoord”) werkt niet als Niet storen is ingeschakeld (pagina 28, 34).

(status)-indicator

Probleem	Oorzaak/oplossing
De indicator  blijft amber knipperen.	<ul style="list-style-type: none"> • Er is wellicht geen IP-adres verworven of het statische IP-adres voldoet niet. Controleer het IP-adres van het basisstation: Handset:  (midden van de joystick) → [#][5][0][1] Basisstation (alleen KX-TGP550):  (middelste soft toets) → [#][5][0][1] Het wordt aanbevolen het volgende met de beheerder uit te voeren. Neem voor meer informatie contact op met de systeembeheerder. <ul style="list-style-type: none"> – Wijzig indien nodig het statische IP-adres van het basisstation. – Als er geen IP-adres is verworven, controleert u de aansluitingen van de netwerkapparaten (router, modem enzovoort). Als de aansluitingen goed zijn, maar het probleem blijft bestaan, controleert u de instellingen van de netwerkapparaten (router, modem enzovoort). • Installatieproblemen kunnen vaak worden opgelost door alle apparatuur te resetten. Zet eerst de modem, de router, de hub, het basisstation en de computer uit. Zet de apparaten vervolgens weer aan in deze volgorde: modem, router, hub, basisstation, computer. • Als u op uw computer geen webpagina's op internet kunt weergeven, controleer dan of er soms verbingsproblemen zijn met uw telefoonsysteem. • Informeer bij uw systeembeheerder als u nog meer hulp nodig hebt.

Probleem	Oorzaak/oplossing
De indicator  knippert snel amber, hoewel het IP-adres is verworven.	<ul style="list-style-type: none"> Trek de stekker van de wisselstroomadapter van het basisstation uit het stopcontact en steek de stekker er vervolgens weer in. Als  nog steeds snel amber knippert, dan kan er een hardwarematig probleem zijn met het basisstation. Neem contact op met de leverancier van uw telefoonsysteem.
De indicator  licht amber op, hoewel de ethernetkabel goed is aangesloten.	<ul style="list-style-type: none"> Het IP-adres van het basisstation kan in conflict komen met het IP-adres van andere apparaten in uw lokale netwerk. Controleer het statische IP-adres van het basisstation: Handset:  (midden van de joystick) → [*][5][0][1] Basisstation (alleen KX-TGP550):  (middelste soft toets) → [*][5][0][1] Controleer vervolgens de IP-adressen van de andere apparaten op het lokale netwerk. Wijzig indien nodig het statische IP-adres van het basisstation.
De indicator  brandt niet.	<ul style="list-style-type: none"> Het basisstation staat uit. De Ethernet-kabel is niet goed aangesloten. Goed aansluiten. Uw netwerkapparaten (hub, router en dergelijke) staan uit. Controleer de lampjes die de verbindingstatus van de apparatuur aangeven. Het basisstation wordt gestart.







Batterij opladen

Probleem	Oorzaak/oplossing
De handset piept en/of  knippert.	<ul style="list-style-type: none"> Batterijen bijna leeg. Laad de batterijen volledig op. Raadpleeg de Beknopte Handleiding voor meer informatie.
Ik heb de batterijen opgeladen, maar  knippert nog steeds of  wordt weergegeven.	<ul style="list-style-type: none"> Maak de oplaadcontacten schoon en laad opnieuw op. Raadpleeg de Beknopte Handleiding voor meer informatie. Het is tijd de batterijen te vervangen. Raadpleeg de Beknopte Handleiding voor meer informatie.
Ik heb de batterijen volledig geladen, maar de bedrijfsduur ervan lijkt korter.	<ul style="list-style-type: none"> Maak de plus- (+) en minzijde (-) van de batterijen en de contactpunten van de eenheid met een droge doek schoon en probeer het opnieuw.

Telefoneren, intercom

Probleem	Oorzaak/oplossing
 wordt weergegeven.	<ul style="list-style-type: none"> De handset is te ver van het basisstation. Ga dichterbij staan. De wisselstroomadapter van het basisstation is niet goed aangesloten. Sluit de wisselstroomadapter opnieuw aan op het basisstation. U gebruikt de handset of het basisstation in een gebied met veel elektrische interferentie. Plaats het basisstation en gebruik de handset buiten bereik van storingsbronnen. De handset is niet bij het basisstation geregistreerd. Registreer de handset (pagina 39).

Handige informatie

Probleem	Oorzaak/oplossing
Er is ruis hoorbaar, wisselend geluid.	<ul style="list-style-type: none">• U gebruikt de handset of het basisstation in een gebied met veel elektrische interferentie. Plaats het basisstation en gebruik de handset buiten bereik van storingsbronnen.• Ga dichterbij het basisstation staan.
De handset gaat niet over.	<ul style="list-style-type: none">• Het belvolume is uitgeschakeld. Stel het belvolume bij (pagina 14).• Doorschakelen, niet storen of het blokkeren van anonieme oproepen kan door de beheerder zijn geprogrammeerd. Neem voor meer informatie contact op met de systeembeheerder.
Het basisstation gaat niet over.* ¹	<ul style="list-style-type: none">• Het belvolume is uitgeschakeld. Stel het belvolume bij (pagina 17).• Doorschakelen, niet storen of het blokkeren van anonieme oproepen kan door de beheerder zijn geprogrammeerd. Neem voor meer informatie contact op met de systeembeheerder.
Ik kan niet bellen.	<ul style="list-style-type: none">• Controleer of de indicator  groen oplicht. Zie " (status)-indicator", pagina 9 als deze niet groen oplicht.• U kunt niet bellen terwijl de software-update door het basisstation wordt ingeladen. Wacht tot de indicator  stopt met knippen en stabiel groen wordt.• De handset is te ver van het basisstation. Ga dichterbij staan en probeer het opnieuw.• Als het probleem na het uitproberen van bovenstaande oplossingen niet is opgelost, neemt u contact op met de beheerder.
Ik kan de functies herhalen en flash niet met de handset bedienen als deze bij een ander basisstation is geregistreerd (behalve basisstation KX-TGP500 en KX-TGP550).	<ul style="list-style-type: none">• Voer het volgende tijdens een gesprek uit.  →  → 
Tijdens een gesprek treedt het volgende op: <ul style="list-style-type: none">– u hoort een geluid.– het geluid wordt onderbroken.– het geluid is vertraagd.	<ul style="list-style-type: none">• Dit kan worden veroorzaakt doordat iemand een computer gebruikt die op hetzelfde netwerk als het apparaat is aangesloten.• Controleer de internetsnelheid. Het apparaat heeft 100 kbps upstream en downstream nodig. Als er minder dan 100 kbps beschikbaar is, neemt u contact op met de beheerder.

*1 KX-TGP550

Nummerherkenning

Probleem	Oorzaak/oplossing
De bellerinfo wordt niet weergegeven.	<ul style="list-style-type: none">• De beschikbaarheid van deze dienst is afhankelijk van uw telefoonsysteem. Neem voor meer informatie contact op met de beheerder.
De weergegeven bellergegevens zijn onjuist.	<ul style="list-style-type: none">• De bellergegevens kunnen afhankelijk van het telefoonsysteem onjuist zijn.
De bellergegevens worden laat weergegeven.	<ul style="list-style-type: none">• Ga dichterbij het basisstation staan.
De naam die in het telefoonboek is opgeslagen, wordt niet volledig weergegeven bij een inkomende externe oproep.	<ul style="list-style-type: none">• Pas de naam in het telefoonboek aan zodat de naam op 1 regel past (pagina 20, 23).

Schade door vloeistof

Probleem	Oorzaak/oplossing
Er is vloeistof of vocht in de handset of het basisstation gekomen.	<ul style="list-style-type: none">• Verwijder de wisselstroomadapter en de ethernetkabel van het basisstation. Haal de batterijen uit de handset en laat het toestel ten minste 3 dagen drogen. Wanneer de handset of het basisstation weer helemaal droog is, sluit u de wisselstroomadapter en de ethernetkabel weer aan. Plaats de batterijen en laad deze volledig op vóór gebruik. Als het apparaat niet goed werkt, neemt u contact op met de leverancier van uw telefoonsysteem.

Let op:

- Voorkom permanente schade en gebruik geen magnetron om het droogproces te versnellen.

Specificaties

■ **Standaard:**

DECT (Digital Enhanced Cordless Telecommunications; digitale draadloze telecommunicatie), GAP (Generic Access Profile; algemeen toegangsprofiel)

■ **Frequentiebereik:**

1,88 GHz tot 1,90 GHz

■ **RF-overdrachtvermogen:**

Ongeveer 10 mW (gemiddeld vermogen per kanaal)

■ **Stroomvoorziening:**

220–240 V AC, 50/60 Hz

■ **Netwerkinterface:**

10/100base-TX auto MDI/MDIX ethernet LAN-poort

■ **Ondersteunde codecs:**

G.722, G.711 μ -law, G.711 A-law, G.726 (32k), G.729A

■ **Stroomverbruik:**

Basisstation:

KX-TGP500

Stand-by: circa 1,3 W

Maximum: circa 2,5 W

KX-TGP550

Stand-by: circa 2,3 W

Maximum: circa 4,2 W

Oplader:

Stand-by: circa 0,1 W

Maximum: circa 2,6 W

■ **Bedrijfsomstandigheden:**

0 °C–40 °C, 20 %–80 % relatieve luchtvochtigheid (droog)

Opmerking:

- Ontwerp en specificaties kunnen zonder waarschuwing worden gewijzigd.
- De illustraties in deze publicatie kunnen ietwat afwijken van het eigenlijke product.
- Het bereik van de handset onder optimale omstandigheden is 50 meter binnenshuis en 300 meter buitenshuis. Het bereik neemt waarschijnlijk af als de handset in de nabijheid van betonnen obstakels, enz. wordt gebruikt.

Handelsmerken

- Microsoft Excel is een gedeponeed handelsmerk van Microsoft Corporation in de Verenigde Staten en/of andere landen.
- Alle overige handelsmerken in dit document zijn het eigendom van de respectieve rechthebbenden.

Open Source Software

In delen van dit product wordt openbronsoftware gebruikt. Op deze software zijn de desbetreffende voorwaarden van toepassing. Panasonic beantwoordt geen vragen over de inhoud van de volgende informatie over auteursrechten en licenties.

<<NetBSD kernel>>

This product uses a part of NetBSD kernel.

The use of a part of NetBSD kernel is based on the typical BSD style license below.

Copyright (c)

The Regents of the University of California. All rights reserved.

Redistribution and use in source and binary forms, with or without modification, are permitted provided that the following conditions are met:

1. Redistributions of source code must retain the above copyright notice, this list of conditions and the following disclaimer.
2. Redistributions in binary form must reproduce the above copyright notice, this list of conditions and the following disclaimer in the documentation and/or other materials provided with the distribution.
3. All advertising materials mentioning features or use of this software must display the following acknowledgement:
This product includes software developed by the University of California, Berkeley and its contributors.
4. Neither the name of the University nor the names of its contributors may be used to endorse or promote products derived from this software without specific prior written permission.

THIS SOFTWARE IS PROVIDED BY THE REGENTS AND CONTRIBUTORS "AS IS" AND ANY EXPRESS OR IMPLIED WARRANTIES, INCLUDING, BUT NOT LIMITED TO, THE IMPLIED WARRANTIES OF MERCHANTABILITY AND FITNESS FOR A PARTICULAR PURPOSE ARE DISCLAIMED. IN NO EVENT SHALL THE REGENTS OR CONTRIBUTORS BE LIABLE FOR ANY DIRECT, INDIRECT, INCIDENTAL, SPECIAL, EXEMPLARY, OR CONSEQUENTIAL DAMAGES (INCLUDING, BUT NOT LIMITED TO, PROCUREMENT OF SUBSTITUTE GOODS OR SERVICES; LOSS OF USE, DATA, OR PROFITS; OR BUSINESS INTERRUPTION) HOWEVER CAUSED AND ON ANY THEORY OF LIABILITY, WHETHER IN CONTRACT, STRICT LIABILITY, OR TORT (INCLUDING NEGLIGENCE OR OTHERWISE) ARISING IN ANY WAY OUT OF THE USE OF THIS SOFTWARE, EVEN IF ADVISED OF THE POSSIBILITY OF SUCH DAMAGE.

However, parts of the NetBSD Kernel are provided with the following copyright notices.

Copyright (c) 1980, 1983, 1988, 1993 The Regents of the University of California. All rights reserved.
 Copyright (c) 1980, 1986, 1989, 1993 The Regents of the University of California. All rights reserved.
 Copyright (c) 1980, 1986, 1991, 1993 The Regents of the University of California. All rights reserved.
 Copyright (c) 1980, 1986, 1993 The Regents of the University of California. All rights reserved.
 Copyright (c) 1982, 1985, 1986, 1988, 1993, 1994 The Regents of the University of California. All rights reserved.
 Copyright (c) 1982, 1986, 1988, 1990, 1993 The Regents of the University of California. All rights reserved.
 Copyright (c) 1982, 1986, 1988, 1990, 1993, 1994, 1995 The Regents of the University of California. All rights reserved.
 Copyright (c) 1982, 1986, 1988, 1990, 1993, 1995 The Regents of the University of California. All rights reserved.
 Copyright (c) 1982, 1986, 1988, 1991, 1993 The Regents of the University of California. All rights reserved.
 Copyright (c) 1982, 1986, 1988, 1993 The Regents of the University of California. All rights reserved.
 Copyright (c) 1982, 1986, 1988, 1993, 1995 The Regents of the University of California. All rights reserved.
 Copyright (c) 1982, 1986, 1989, 1991, 1993 The Regents of the University of California. All rights reserved.
 Copyright (c) 1982, 1986, 1989, 1993 The Regents of the University of California. All rights reserved.
 Copyright (c) 1982, 1986, 1990, 1991, 1993 The Regents of the University of California. All rights reserved.
 Copyright (c) 1982, 1986, 1990, 1993 The Regents of the University of California. All rights reserved.
 Copyright (c) 1982, 1986, 1990, 1993, 1994 The Regents of the University of California. All rights reserved.
 Copyright (c) 1982, 1986, 1991, 1993 The Regents of the University of California. All rights reserved.
 Copyright (c) 1982, 1986, 1991, 1993, 1994 The Regents of the University of California. All rights reserved.

Copyright (c) 1982, 1986, 1991, 1993, 1995 The Regents of the University of California. All rights reserved.
Copyright (c) 1982, 1986, 1993 The Regents of the University of California. All rights reserved.
Copyright (c) 1982, 1986, 1993, 1994 The Regents of the University of California. All rights reserved.
Copyright (c) 1982, 1986, 1993, 1994, 1995 The Regents of the University of California. All rights reserved.
Copyright (c) 1982, 1986, 1993, 1995 The Regents of the University of California. All rights reserved.
Copyright (c) 1982, 1988, 1991, 1993 The Regents of the University of California. All rights reserved.
Copyright (c) 1983, 1990, 1993 The Regents of the University of California. All rights reserved.
Copyright (c) 1983, 1993 The Regents of the University of California. All rights reserved.
Copyright (c) 1985, 1986, 1993 The Regents of the University of California. All rights reserved.
Copyright (c) 1985, 1986, 1993 The Regents of the University of California. All rights reserved.
Copyright (c) 1986, 1989, 1991, 1993 The Regents of the University of California. All rights reserved.
Copyright (c) 1986, 1993 The Regents of the University of California. All rights reserved.
Copyright (c) 1987, 1991, 1993 The Regents of the University of California. All rights reserved.
Copyright (c) 1987, 1993 The Regents of the University of California. All rights reserved.
Copyright (c) 1987, 1993 The Regents of the University of California. All rights reserved.
Copyright (c) 1988 Regents of the University of California. All rights reserved
Copyright (c) 1988 Stephen Deering.
Copyright (c) 1988 University of Utah.
Copyright (c) 1988, 1989, 1993 The Regents of the University of California. All rights reserved.
Copyright (c) 1988, 1991, 1993 The Regents of the University of California. All rights reserved.
Copyright (c) 1988, 1992, 1993 The Regents of the University of California. All rights reserved.
Copyright (c) 1988, 1993 The Regents of the University of California. All rights reserved.
Copyright (c) 1989 The Regents of the University of California. All rights reserved.
Copyright (c) 1989, 1991, 1993 The Regents of the University of California. All rights reserved.
Copyright (c) 1989, 1993 The Regents of the University of California. All rights reserved.
Copyright (c) 1989, 1993, 1994 The Regents of the University of California. All rights reserved.
Copyright (c) 1990, 1991, 1993 The Regents of the University of California. All rights reserved.
Copyright (c) 1990, 1993 The Regents of the University of California. All rights reserved.
Copyright (c) 1990, 1993 The Regents of the University of California. All rights reserved.
Copyright (c) 1991, 1993 The Regents of the University of California. All rights reserved.
Copyright (c) 1991, 1993, 1994 The Regents of the University of California. All rights reserved.
Copyright (c) 1992 Regents of the University of California. All rights reserved.
Copyright (c) 1992, 1993 The Regents of the University of California. All rights reserved.
Copyright (c) 1993 The Regents of the University of California. All rights reserved.
Copyright (c) 1993 Adam Glass
Copyright (C) 1993 by Sun Microsystems, Inc. All rights reserved.
Copyright (c) 1994 Gordon W. Ross
Copyright (c) 1994 Winning Strategies, Inc. All rights reserved.
Copyright (c) 1995 The Regents of the University of California. All rights reserved.
Copyright (C) 1995, 1996, 1997, and 1998 WIDE Project. All rights reserved.
Copyright (c) 1996 The Regents of the University of California. All rights reserved.
Copyright (c) 1996 John S. Dyson All rights reserved.
Copyright (c) 1996 Matt Thomas. All rights reserved.
Copyright (c) 1996 Matthew R. Green. All rights reserved.
Copyright (c) 1996 Paul Kranenburg
Copyright (c) 1996, 1997, 1999, 2001 The NetBSD Foundation, Inc. All rights reserved.
Copyright (c) 1996, 2000 Christopher G. Demetriou. All rights reserved.
Copyright (c) 1996,1999 by Internet Software Consortium.
Copyright (c) 1996-1999 by Internet Software Consortium.
Copyright (c) 1997 Jonathan Stone and Jason R. Thorpe. All rights reserved.
Copyright (c) 1997 Christos Zoulas. All rights reserved.
Copyright (c) 1997 Manuel Bouyer. All rights reserved.
Copyright (c) 1997, 1998 The NetBSD Foundation, Inc. All rights reserved.
Copyright (c) 1997, 1998, 1999, 2000 The NetBSD Foundation, Inc. All rights reserved.
Copyright (c) 1997, 1998, 1999, 2001 The NetBSD Foundation, Inc. All rights reserved.
Copyright (c) 1997, 1998, 1999, 2002 The NetBSD Foundation, Inc. All rights reserved.
Copyright (c) 1997, 1998, 2000, 2001 The NetBSD Foundation, Inc. All rights reserved.
Copyright (c) 1997, 1998, 2001 The NetBSD Foundation, Inc. All rights reserved.
Copyright (c) 1997,98 The NetBSD Foundation, Inc. All rights reserved.
Copyright (C) 1997-2000 Sony Computer Science Laboratories Inc. All rights reserved.
Copyright (c) 1997-2002 The NetBSD Foundation, Inc. All rights reserved.
Copyright (c) 1998 The NetBSD Foundation, Inc. All rights reserved.
Copyright (c) 1998 Todd C. Miller <Todd.Miller@courtesan.com> All rights reserved.
Copyright (c) 1998, 1999 The NetBSD Foundation, Inc. All rights reserved.
Copyright (c) 1998, 1999, 2000 The NetBSD Foundation, Inc. All rights reserved.

Copyright (c) 1998, 1999, 2000, 2001 The NetBSD Foundation, Inc. All rights reserved.
Copyright (c) 1998, 2000 The NetBSD Foundation, Inc. All rights reserved.
Copyright (c) 1998, 2000, 2001 The NetBSD Foundation, Inc. All rights reserved.
Copyright (c) 1999 The NetBSD Foundation, Inc. All rights reserved.
Copyright (C) 1999 WIDE Project. All rights reserved.
Copyright (c) 1999, 2000 Jason L. Wright (jason@thought.net) All rights reserved.
Copyright (c) 1999, 2000 The NetBSD Foundation, Inc. All rights reserved.
Copyright (c) 1999, 2000, 2001 The NetBSD Foundation, Inc. All rights reserved.
Copyright (c) 1999, 2001 The NetBSD Foundation, Inc. All rights reserved.
Copyright (c) 2000 The NetBSD Foundation, Inc. All rights reserved.
Copyright (c) 2000, 2001 The NetBSD Foundation, Inc. All rights reserved.
Copyright (c) 2000, 2001, 2002 The NetBSD Foundation, Inc. All rights reserved.
Copyright (c) 2001 The NetBSD Foundation, Inc. All rights reserved.
Copyright (c) 2002 The NetBSD Foundation, Inc. All rights reserved.
Copyright 1998 Massachusetts Institute of Technology. All rights reserved.
Copyright 2001 Wasabi Systems, Inc. All rights reserved.
Portions Copyright (c) 1993 by Digital Equipment Corporation.
Portions Copyright (c) 1995 by International Business Machines, Inc.
Copyright (c) 1983, 1989 The Regents of the University of California. All rights reserved.
Copyright (c) 1996 by Internet Software Consortium. All rights reserved.
Copyright (c) 1980, 1986, 1989 Regents of the University of California. All rights reserved.
Copyright (c) 1988 The Regents of the University of California. All rights reserved.
Copyright (c) 1992, 1993 The Regents of the University of California. All rights reserved.
Copyright (c) 1994 Christopher G. Demetriou. All rights reserved.
Copyright (c) 1997 The NetBSD Foundation, Inc. All rights reserved.
Copyright (c) 1999 The NetBSD Foundation, Inc. All rights reserved.
Copyright (c) 2001 The NetBSD Foundation, Inc. All rights reserved.
Copyright (c) 1996 Gardner Buchanan <gbuchanan@shl.com> All rights reserved.

Parts of the NetBSD Kernel are provided with the licenses that are slightly different from the above Berkeley-formed license. Please refer the source code of the NetBSD Kernel about the details. The source code of the NetBSD Kernel is provided by the NetBSD CVS Repositories (<http://cvsweb.netbsd.org/bsdweb.cgi/>), and this product includes parts of the source code in the following directories.

<http://cvsweb.netbsd.org/bsdweb.cgi/src/sys/kern/>
<http://cvsweb.netbsd.org/bsdweb.cgi/src/sys/net/>
<http://cvsweb.netbsd.org/bsdweb.cgi/src/sys/netinet/>

<<OpenSSL>>

The product includes software developed by the OpenSSL Project and it is used under the following license.

LICENSE ISSUES
=====

The OpenSSL toolkit stays under a dual license, i.e. both the conditions of the OpenSSL License and the original SSLeay license apply to the toolkit. See below for the actual license texts. Actually both licenses are BSD-style Open Source licenses. In case of any license issues related to OpenSSL please contact openssl-core@openssl.org.

OpenSSL License

```
/* =====  
* Copyright (c) 1998-2004 The OpenSSL Project. All rights reserved.  
*  
* Redistribution and use in source and binary forms, with or without  
* modification, are permitted provided that the following conditions  
* are met:  
*  
* 1. Redistributions of source code must retain the above copyright  
* notice, this list of conditions and the following disclaimer.  
*  
*/
```

Open Source Software

```
* 2. Redistributions in binary form must reproduce the above copyright
* notice, this list of conditions and the following disclaimer in
* the documentation and/or other materials provided with the
* distribution.
*
* 3. All advertising materials mentioning features or use of this
* software must display the following acknowledgment:
* "This product includes software developed by the OpenSSL Project
* for use in the OpenSSL Toolkit. (http://www.openssl.org/)"
*
* 4. The names "OpenSSL Toolkit" and "OpenSSL Project" must not be used to
* endorse or promote products derived from this software without
* prior written permission. For written permission, please contact
* openssl-core@openssl.org.
*
* 5. Products derived from this software may not be called "OpenSSL"
* nor may "OpenSSL" appear in their names without prior written
* permission of the OpenSSL Project.
*
* 6. Redistributions of any form whatsoever must retain the following
* acknowledgment:
* "This product includes software developed by the OpenSSL Project
* for use in the OpenSSL Toolkit (http://www.openssl.org/)"
*
* THIS SOFTWARE IS PROVIDED BY THE OpenSSL PROJECT ``AS IS'' AND ANY
* EXPRESSED OR IMPLIED WARRANTIES, INCLUDING, BUT NOT LIMITED TO, THE
* IMPLIED WARRANTIES OF MERCHANTABILITY AND FITNESS FOR A PARTICULAR
* PURPOSE ARE DISCLAIMED. IN NO EVENT SHALL THE OpenSSL PROJECT OR
* ITS CONTRIBUTORS BE LIABLE FOR ANY DIRECT, INDIRECT, INCIDENTAL,
* SPECIAL, EXEMPLARY, OR CONSEQUENTIAL DAMAGES (INCLUDING, BUT
* NOT LIMITED TO, PROCUREMENT OF SUBSTITUTE GOODS OR SERVICES;
* LOSS OF USE, DATA, OR PROFITS; OR BUSINESS INTERRUPTION)
* HOWEVER CAUSED AND ON ANY THEORY OF LIABILITY, WHETHER IN CONTRACT,
* STRICT LIABILITY, OR TORT (INCLUDING NEGLIGENCE OR OTHERWISE)
* ARISING IN ANY WAY OUT OF THE USE OF THIS SOFTWARE, EVEN IF ADVISED
* OF THE POSSIBILITY OF SUCH DAMAGE.
* =====
*
* This product includes cryptographic software written by Eric Young
* (eay@cryptsoft.com). This product includes software written by Tim
* Hudson (tjh@cryptsoft.com).
*
*/
```

Original SSLeay License

```
/* Copyright (C) 1995-1998 Eric Young (eay@cryptsoft.com)
* All rights reserved.
*
* This package is an SSL implementation written
* by Eric Young (eay@cryptsoft.com).
* The implementation was written so as to conform with Netscapes SSL.
*
* This library is free for commercial and non-commercial use as long as
* the following conditions are aheared to. The following conditions
* apply to all code found in this distribution, be it the RC4, RSA,
* lhash, DES, etc., code; not just the SSL code. The SSL documentation
* included with this distribution is covered by the same copyright terms
* except that the holder is Tim Hudson (tjh@cryptsoft.com).
*
* Copyright remains Eric Young's, and as such any Copyright notices in
* the code are not to be removed.
* If this package is used in a product, Eric Young should be given attribution
```

* as the author of the parts of the library used.
* This can be in the form of a textual message at program startup or
* in documentation (online or textual) provided with the package.
*
* Redistribution and use in source and binary forms, with or without
* modification, are permitted provided that the following conditions
* are met:
* 1. Redistributions of source code must retain the copyright
* notice, this list of conditions and the following disclaimer.
* 2. Redistributions in binary form must reproduce the above copyright
* notice, this list of conditions and the following disclaimer in the
* documentation and/or other materials provided with the distribution.
* 3. All advertising materials mentioning features or use of this software
* must display the following acknowledgement:
* "This product includes cryptographic software written by
* Eric Young (eay@cryptsoft.com)"
* The word 'cryptographic' can be left out if the rouines from the library
* being used are not cryptographic related :-).
* 4. If you include any Windows specific code (or a derivative thereof) from
* the apps directory (application code) you must include an acknowledgement:
* "This product includes software written by Tim Hudson (tjh@cryptsoft.com)"
*
* THIS SOFTWARE IS PROVIDED BY ERIC YOUNG ``AS IS" AND
* ANY EXPRESS OR IMPLIED WARRANTIES, INCLUDING, BUT NOT LIMITED TO, THE
* IMPLIED WARRANTIES OF MERCHANTABILITY AND FITNESS FOR A PARTICULAR PURPOSE
* ARE DISCLAIMED. IN NO EVENT SHALL THE AUTHOR OR CONTRIBUTORS BE LIABLE
* FOR ANY DIRECT, INDIRECT, INCIDENTAL, SPECIAL, EXEMPLARY, OR CONSEQUENTIAL
* DAMAGES (INCLUDING, BUT NOT LIMITED TO, PROCUREMENT OF SUBSTITUTE GOODS
* OR SERVICES; LOSS OF USE, DATA, OR PROFITS; OR BUSINESS INTERRUPTION)
* HOWEVER CAUSED AND ON ANY THEORY OF LIABILITY, WHETHER IN CONTRACT, STRICT
* LIABILITY, OR TORT (INCLUDING NEGLIGENCE OR OTHERWISE) ARISING IN ANY WAY
* OUT OF THE USE OF THIS SOFTWARE, EVEN IF ADVISED OF THE POSSIBILITY OF
* SUCH DAMAGE.
*
* The licence and distribution terms for any publically available version or
* derivative of this code cannot be changed. i.e. this code cannot simply be
* copied and put under another distribution licence
* [including the GNU Public Licence.]
*/

<<MD5>>

This software uses the Source Code of RSA Data Security, Inc. described in the RFC1321 (MD5 Message-Digest Algorithm).

Copyright (C) 1991-2, RSA Data Security, Inc. Created 1991. All rights reserved.

License to copy and use this software is granted provided that it is identified as the "RSA Data Security, Inc. MD5 Message-Digest Algorithm" in all material mentioning or referencing this software or this function.

License is also granted to make and use derivative works provided that such works are identified as "derived from the RSA Data Security, Inc. MD5 Message-Digest Algorithm" in all material mentioning or referencing the derived work.

RSA Data Security, Inc. makes no representations concerning either the merchantability of this software or the suitability of this software for any particular purpose. It is provided "as is" without express or implied warranty of any kind.

These notices must be retained in any copies of any part of this documentation and/or software.

<<MT19937>>

The MT19937 software that Takuji Nishimura and Makoto Matsumoto developed is contained, and this product shall be used subject to the following license conditions.

Copyright (C) 1997 - 2002, Makoto Matsumoto and Takuji Nishimura, All rights reserved.

Redistribution and use in source and binary forms, with or without modification, are permitted provided that the following conditions are met:

1. Redistributions of source code must retain the above copyright notice, this list of conditions and the following disclaimer.
2. Redistributions in binary form must reproduce the above copyright notice, this list of conditions and the following disclaimer in the documentation and/or other materials provided with the distribution.
3. The names of its contributors may not be used to endorse or promote products derived from this software without specific prior written permission.

THIS SOFTWARE IS PROVIDED BY THE COPYRIGHT HOLDERS AND CONTRIBUTORS "AS IS" AND ANY EXPRESS OR IMPLIED WARRANTIES, INCLUDING, BUT NOT LIMITED TO, THE IMPLIED WARRANTIES OF MERCHANTABILITY AND FITNESS FOR A PARTICULAR PURPOSE ARE DISCLAIMED. IN NO EVENT SHALL THE COPYRIGHT OWNER OR CONTRIBUTORS BE LIABLE FOR ANY DIRECT, INDIRECT, INCIDENTAL, SPECIAL, EXEMPLARY, OR CONSEQUENTIAL DAMAGES (INCLUDING, BUT NOT LIMITED TO, PROCUREMENT OF SUBSTITUTE GOODS OR SERVICES; LOSS OF USE, DATA, OR PROFITS; OR BUSINESS INTERRUPTION) HOWEVER CAUSED AND ON ANY THEORY OF LIABILITY, WHETHER IN CONTRACT, STRICT LIABILITY, OR TORT (INCLUDING NEGLIGENCE OR OTHERWISE) ARISING IN ANY WAY OUT OF THE USE OF THIS SOFTWARE, EVEN IF ADVISED OF THE POSSIBILITY OF SUCH DAMAGE.

<<thttpd>>

The thttpd software that ACME Labs developed is contained, and this product shall be used subject to the following license conditions.

Copyright 1995,1998,1999,2000 by Jef Poskanzer <jef@acme.com>. All rights reserved.

Redistribution and use in source and binary forms, with or without modification, are permitted provided that the following conditions are met:

1. Redistributions of source code must retain the above copyright notice, this list of conditions and the following disclaimer.
2. Redistributions in binary form must reproduce the above copyright notice, this list of conditions and the following disclaimer in the documentation and/or other materials provided with the distribution.

THIS SOFTWARE IS PROVIDED BY THE AUTHOR AND CONTRIBUTORS ``AS IS" AND ANY EXPRESS OR IMPLIED WARRANTIES, INCLUDING, BUT NOT LIMITED TO, THE IMPLIED WARRANTIES OF MERCHANTABILITY AND FITNESS FOR A PARTICULAR PURPOSE ARE DISCLAIMED. IN NO EVENT SHALL THE AUTHOR OR CONTRIBUTORS BE LIABLE FOR ANY DIRECT, INDIRECT, INCIDENTAL, SPECIAL, EXEMPLARY, OR CONSEQUENTIAL DAMAGES (INCLUDING, BUT NOT LIMITED TO, PROCUREMENT OF SUBSTITUTE GOODS OR SERVICES; LOSS OF USE, DATA, OR PROFITS; OR BUSINESS INTERRUPTION) HOWEVER CAUSED AND ON ANY THEORY OF LIABILITY, WHETHER IN CONTRACT, STRICT LIABILITY, OR TORT (INCLUDING NEGLIGENCE OR OTHERWISE) ARISING IN ANY WAY OUT OF THE USE OF THIS SOFTWARE, EVEN IF ADVISED OF THE POSSIBILITY OF SUCH DAMAGE.

Index

- A** Aansluiten bij gesprekken: 15, 18
 Aanvullende handset: 39
 Anoniem blokkeren: 29, 35
 Anonieme oproepen: 30, 36
 Automatische intercom: 43
 Automatisch opnemen: 14
- B** Batterij: 5
 Bellerijst: 40
 Bellerijst bewerken: 40
 Blokkeren nummerweergave: 30, 36
- D** Datum en tijd: 30, 36
 Directe opdrachten: 26, 33
 Display
 Contrast: 27, 33
 Taal: 12
 Doorkiezen: 21, 23
 Doorverbinden: 15, 18, 43, 44
- F** Foutmeldingen: 50
- G** Gedeelde lijnen: 15, 18
 Geheugen vol: 50
 Gemiste oproepen: 40
 Gesprek delen: 15, 18
 Gesprek doorschakelen: 28, 34
- H** Handset
 Naam: 30
 Registratie: 39
 Registratie opheffen: 39
 Zoeken: 45
- I** Ingesloten web: 38
 Inkomende gesprekken aannemen
 Basisstation: 17
 Handset: 13
 Inkomende oproepen blokkeren: 29, 35
 Intercom: 43, 44
 IP-adres: 9, 52
 IP-instellingen: 27, 33
 IP-service: 25, 32
- K** Kamermonitor: 43, 44
- L** Lijnstatus: 12
- M** Melodie: 27, 33
 Menupictogrammen: 10, 11
- N** Niet storen: 28, 34
 Noodoproepen: 5
 Nummer herhalen: 13, 16
 Nummerherkenningservice: 40
 Nummers kiezen
 Basisstation: 16
 Handset: 13
- O** Onderbrekingstoon: 27, 33
- P** Problemen oplossen: 51
- R** Riemclip: 48
- S** Snelkiesnummer: 21, 24
 Software bijwerken: 30, 36
 Statusindicator: 9, 52
 Stil: 14, 17
- T** Tekens invoeren: 46
 Telefoonboek: 20, 23
 Toetstonen: 27
- V** Vergaderen: 15, 18
 Voicemail: 41
 Volume
 Beltoon (basisstation): 17, 33
 Beltoon (handset): 14, 27
 Luidspreker: 13, 16
 Ontvangst: 13, 16
- W** Wachtstand: 14, 17
 Wandmontage: 48
 Web-gebruikersinterface: 38
 Wisselgesprek: 14, 18

CE0682

■ België

Panasonic Belgium
Branch of Panasonic Marketing
Europe GmbH
Brusselsesteenweg 502
1731 ZELLIK

■ Nederland

Panasonic Nederland
Europalaan 30
5232 BC' s-Hertogenbosch

Panasonic System Networks Co., Ltd.
1-62, 4-chome, Minoshima, Hakata-ku, Fukuoka 812-8531, Japan

Copyright:

Dit materiaal valt onder auteursrecht van Panasonic System Networks Co., Ltd. en mag alleen voor intern gebruik worden vermenigvuldigd. Alle andere vermenigvuldiging, geheel of gedeeltelijk, is verboden zonder geschreven toestemming van Panasonic System Networks Co., Ltd.

© Panasonic System Networks Co., Ltd. 2010